



EQUIPOS PARA MANIPULACIÓN Y ALMACENAJE

CATÁLOGO

Remolques

Elevadores

Equipos Atex

Contenedores

Cestones

Apiladores

Transpaletas

Mesas elevadoras

Implementos

Carretillas

Carros

Plataformas

Grúas

Fabricación a medida



REMOLQUES INDUSTRIALES

Fabricación a medida desde 1 a 20 toneladas con superficies de madera o chapa con ruedas neumáticas o macizas

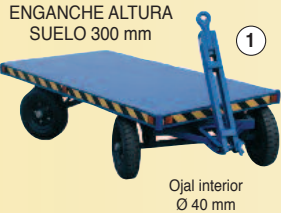
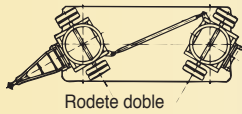

REF. 6052 carga 2.000 kg
Dimensiones (L x A x H)
2.000 x 1.000 x 544 mm
Rodete doble • **Peso** 160 kg
Ruedas Neumáticas Ø 414 mm

REF. 6056 carga 4.000 kg
Dimensiones (L x A x H)
2.000 x 1.000 x 600 mm
Rodete doble • **Peso** 290 kg
Ruedas Neumáticas Ø 470 mm

REF. 6050 carga 500 kg
Dimensiones (L x A x H)
1.510 x 850 x 410 mm
Peso 50 kg
Ruedas Neumáticas Ø 350 mm

REF. 6051 carga 1.000 kg
Dimensiones (L x A x H)
2.000 x 1.000 x 430 mm
Peso 80 kg
Ruedas Neumáticas Ø 320 mm

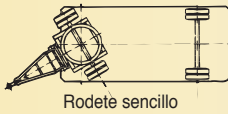

REF. 6053 carga 2.000 kg
Dimensiones (L x A x H)
2.000 x 1.000 x 544 mm
Rodete sencillo • **Peso** 100 kg
Ruedas Neumáticas Ø 414 mm

REF. 6055 carga 4.000 kg
Dimensiones (L x A x H)
2.000 x 1.000 x 600 mm
Rodete sencillo • **Peso** 260 kg
Ruedas Neumáticas Ø 470 mm

REF. 6050/MD carga 500 kg
Dimensiones (L x A x H)
1.510 x 850 x 410 mm
Peso 72 kg
Ruedas Neumáticas Ø 350 mm
Tres laterales fijos y uno abatible

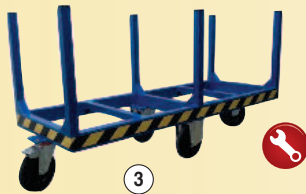

REF. 6049 carga 600 kg
Dimensiones (L x A x H)
2.000 x 600 x 800 mm
Altura postes 500 mm • **Peso** 40 kg
Ruedas 2 giratorias con freno
y 2 fijas macizas Ø 200 mm

REF. 6051/MD carga 1.000 kg
Dimensiones (L x A x H)
2.000 x 1.000 x 430 mm
Peso 98 kg
Ruedas Neumáticas Ø 320 mm
Tres laterales fijos y uno abatible



ELEVADORES DE ARMARIOS Y RAMPAS DE ALUMINIO



REF. 10600 capacidad pareja 600 kg
Dimensiones (L x A x H)
390 x 570 x 780 mm
Pala (L x A) 120 x 225 mm
Elevación 300 mm
Peso unitario 13 kg
Ruedas Poliuretano Ø 125 mm

REF. 13005 carga 400 kg
Dimensiones (L x A) 2.000 x 200 + 200 mm dos piezas
Peso unidad 8 kg
Desnivel máximo ± 500 mm



REF. 13014 carga 1.000 kg
Dimensiones (L x A) 2.500 x 300 + 300 mm dos piezas
Peso unidad 15 kg
Desnivel máximo ± 700 mm



REF. 10601 capacidad pareja 1.800 kg
REF. 10601-F capacidad pareja 2.700 kg
Dimensiones (A x H)
680 x 1.070 / 585 x 1050 mm
Pala (L x A) 60 x 600 / 100 x 550 mm
Elevación 250 / 310 mm
Peso unitario 43 / 95 kg
Ruedas Poliuretano Ø 150 mm

REF. 13009 carga 1.300 kg
Dimensiones (L x A) 2.000 x 400 + 400 mm dos piezas
Peso unidad 15 kg
Desnivel máximo ± 600 mm



REF. 13030
Rampas para muelles
Dimensiones (L x A) 550 x 1.500 mm
Carga 4.000 kg • **Peso unidad** 27 kg
Desnivel máximo ± 55 mm



CONTENEDORES BASCULANTES PARA CARRETILLAS ELEVADORAS

Fabricación a medida. Opcional en acero inoxidable y galvanizado
 Accesorios: Grifo de vaciado y rejilla **Ref. 20062** / Sirga de volteo **Ref. 60-77**

REF. 12042 útil

Útil de 800 para contenedor Ref. 12043
Carga 2.000 kg • Peso 60 kg

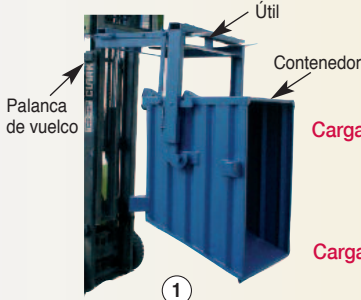

REF. 12043 contenedor

Dimensiones (L x A x H)
 1.200 x 800 x 920 mm
Carga 2.000 kg • 670 lts • Peso 100 kg

REF. 12045 contenedor

Dimensiones (L x A x H)
 1.200 x 1.000 x 920 mm
Carga 2.000 kg • 840 lts • Peso 110 kg

REF. 12046 útil

Útil de 1.000 para contenedor Ref. 12045
Carga 2.000 kg • Peso 80 kg

REF. 12028 con ruedas / 12038 sin ruedas

Capacidad 520 lts
Dimensiones (L x A x H)
 1.525 x 865 x 1.035 / 870 mm
Carga 1.000 kg • Peso 115 / 101 kg
Ruedas Nylon Ø 125 mm (2 fijas y 2 con freno)



REF. 12027 con ruedas / 12037 sin ruedas

Capacidad 320 lts
Dimensiones (L x A x H)
 1.235 x 840 x 930 / 750 mm
Carga 800 kg • Peso 100 / 85 kg
Ruedas Nylon Ø 125 mm (2 fijas y 2 con freno)

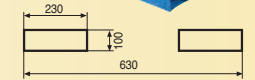

REF. 12055 capacidad 300 lts

Dimensiones (L x A x H)
 1.250 x 800 x 465 mm
Carga 800 kg
Peso 70 kg
Ruedas Goma azul
 Ø 160 mm (fijas)
 Ø 125 mm (giratorias)

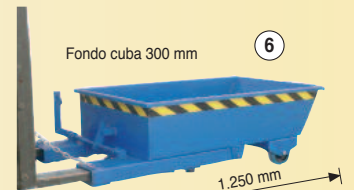

REF. 12057 pala cargadora granel

Capacidad 750 lts
Dimensiones (L x A x H)
 1.840 x 1.200 x 550 mm
Carga 1.500 kg
Peso 90 kg

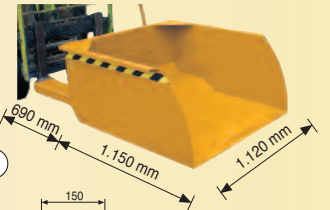

REF. 12029 cubeta de polietileno

Capacidad 750 lts
Dimensiones (L x A x H)
 1.800 x 940 x 920 mm
Carga 450 kg
Peso 75 kg
Ruedas Nylon Ø 200 mm (fijas)
 Ø 100 mm (giratorias)

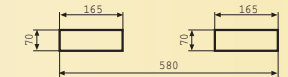
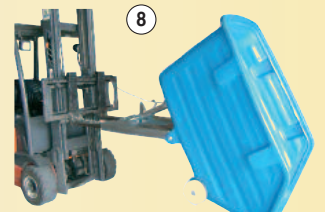

REF. 12058 pala quitanieves y productos a granel

Dimensiones (L x H)
 2.000 x 580 mm
Peso 170 kg

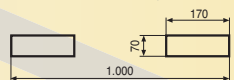
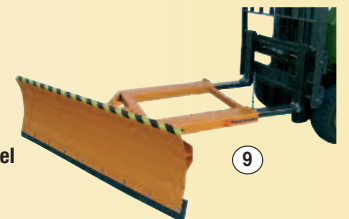

REF. 12047 chapa

REF. 12048 malla

Dimensiones exteriores (L x A x H)
 1.350 x 1.000 x 1.470 mm
 Cuba: 1.200 x 800 x 1.200 mm
Carga 2.000 / 500 kg • Peso 180 / 140 kg

REF. 12049 chapa

Dimensiones exteriores (L x A x H)
 1.255 x 795 x 970 mm
 Cuba 1.050 x 620 x 755 mm
Carga 1.000 kg • Peso 104 kg

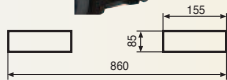

Opcional
 medias tapas
Ref. 20059

Tolva opcional
 con grifo
 de vaciado
 y rejilla
Ref. 12061-GR

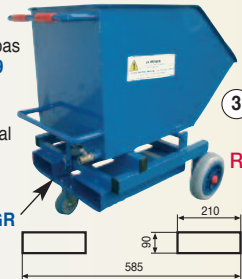

REF. 12061 capacidad 300 lts

Dimensiones exteriores (L x A x H)
 1.200 x 820 x 985 mm
 Cuba: 1.025 x 545 x 625 mm
Carga 500 kg • Peso 63 kg
Ruedas Impinchables Ø 260 mm (fijas)
 Ø 125 mm (giratoria)
 Volteo manual

REF. 12030 con ruedas / 12040 sin ruedas

Capacidad 610 lts • Dimensiones (L x A x H)
 1.545 x 1.000 x 1.080 / 865 mm
Carga 1.500 kg • Peso 130 / 110 kg
Ruedas Poliuretano Ø 150 mm
 (2 fijas y 2 giratorias con freno)

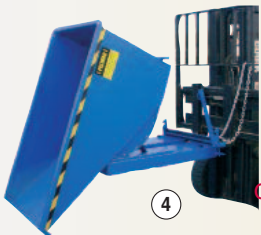

REF. 12031 con ruedas / 12041 sin ruedas

Capacidad 1.100 lts • Dimensiones (L x A x H)
 1.860 x 1.250 x 1.245 / 1.045 mm
Carga 2.000 kg • Peso 175 / 155 kg
Ruedas Poliuretano Ø 150 mm
 (2 fijas y 2 giratorias con freno)

Accesorio opcional
 cilindro hidráulico
Ref. 20072

REF. 12026 con ruedas / 12036 sin ruedas

Capacidad 1.500 lts • Dimensiones (L x A x H)
 1.860 x 1.600 x 1.245 / 1.045 mm
Carga 2.000 kg • Peso 210 / 200 kg
Ruedas Poliuretano Ø 150 mm
 (2 fijas y 2 giratorias con freno)

Opcional
 medias tapas

REF. 12025 con ruedas / 12035 sin ruedas

Capacidad 260 lts • Dimensiones (L x A x H)
 1.100 x 1.000 x 800 / 635 mm
Carga 1.000 kg • Peso 90 / 70 kg
Ruedas Nylon Ø 125 mm
 (2 fijas y 2 giratorias con freno)

Ref. 12026,
 12025, 12030
 y 12031
 con ruedas

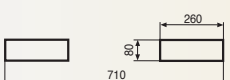

CESTONES Y CONTENEDORES DE CHAPA Y PLÁSTICO



NUEVO

REF. 5030

Dimensiones (L x A x H)
1.210 x 710 x 1.000 mm
Carga 600 kg
Ruedas Goma Ø 150 mm
(2 fijas y 2 giratorias)
Peso 72 kg

Opcional
Ref. 5030-SO

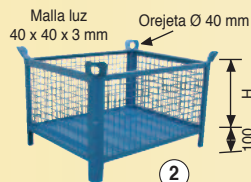

REF. 5034
REF. 5035
REF. 5036
REF. 5037

Dimensiones mm (L x A x H) **Peso Kg**
Malla

800 x 500 x 400	26
1.000 x 800 x 500	39
1.200 x 800 x 500	43
1.200 x 1.000 x 500	49

Carga 2.000 kg



REF. 5034A
REF. 5035A
REF. 5036A
REF. 5037A

Dimensiones mm (L x A x H) **Peso Kg**
Malla

800 x 500 x 400	26
1.000 x 800 x 500	39
1.200 x 800 x 500	43
1.200 x 1.000 x 500	49

Carga 2.000 kg



REF. 5040
REF. 5041
REF. 5042
REF. 5043

Dimensiones mm (L x A x H) **Peso Kg**
Chapa

800 x 500 x 400	29
1.000 x 800 x 500	49
1.200 x 800 x 500	54
1.200 x 1.000 x 500	61

Carga 2.000 kg



REF. 5040A
REF. 5041A
REF. 5042A
REF. 5043A

Dimensiones mm (L x A x H) **Peso Kg**
Chapa

800 x 500 x 400	29
1.000 x 800 x 500	49
1.200 x 800 x 500	54
1.200 x 1.000 x 500	61

Carga 2.000 kg



REF. 4018

Dimensiones (L x A x H)
900 x 600 x 1.720 mm
Carga por balda 60 kg / total 600 kg
Ruedas Goma Ø 150 mm (2 fijas y 2 con freno)
Peso 52 kg



REF. 5072 sin baldas / 5073 con 5 baldas

Dimensiones (L x A x H)
1.200 x 700 x 1.790 mm + Asa 170 mm
Baldas regulables. Con cerradura
Carga por balda 60 kg / total 600 kg
Ruedas Goma Ø 200 mm (2 fijas y 2 con freno)
Peso 160 kg

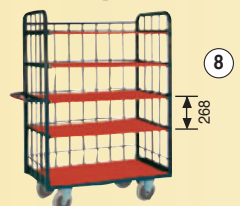

REF. 4020 sin baldas / 4021 con 5 baldas

Dimensiones (L x A x H)
1.240 x 700 x 1.790 mm + Asa 170 mm
Carga por balda 60 kg / total 600 kg
Ruedas Goma Ø 200 mm (2 fijas y 2 con freno)
Peso 103 kg



REF. 4017

Dimensiones (L x A x H)
1.190 x 650 x 1.695 mm + Asa 170 mm
Con 3 baldas regulables. Balda adicional **Ref. 20079**
Carga por balda 60 kg / total 600 kg
Ruedas Goma Ø 160 mm (2 fijas y 2 giratorias)
Peso 69 kg

REF. 9321

Dimensiones (L x A x H)
1.200 x 800 x 1.800 mm
Carga por balda 60 kg / total 600 kg
Ruedas Nylon Ø 125 mm (giratorias)
Peso 85 kg



10



REF. 5049 liso / 5046 enrejado

Dimensiones (L x A x H)
1.200 x 1.000 x 760 mm
Capacidad 610 lts
Peso 38 / 36 kg

Ref. 5049

Opcional
Ref. 5049-H - 530 lts
de 1.200 x 800 x 800
Ref. 5049-PB - 400 lts
de 1.200 x 1.000 x 580



11



Ref. 5046



Ref. 5049-PTC

Colores: azul, verde y rojo



Ref. 5049-PT

Para almacenar baterías



Con ruedas **Ref. 5049-R**

REF. 5045-R

Dimensiones (L x A x H)
1.000 x 640 x 760 mm
Capacidad 300 lts • **Peso** 30 kg
Ruedas Goma Ø 80 mm (giratorias)
Opcional sin ruedas **Ref. 5045**

Tapa opcional
Ref. 5045-T



12

REF. 4023

Dimensiones (L x A x H) 1.110 x 450 x 1.815 mm
Carga 350 kg
Ruedas Goma Ø 100 mm (2 fijas y 2 giratorias)
Peso 80 kg

13



REF. 9819 120 lts / 9816 60 lts

Cubo con pedal y ruedas
Dimensiones (L x A x H)
510 x 425 x 875 / 490 x 380 x 700 mm
Peso 7 / 5 kg
Ruedas Goma Ø 200 / 100 mm
Opcional tapas amarillo, azul, verde, rojo, negro y todo blanco

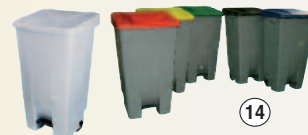

14

REF. 9821 120 lts / 9822 240 lts / 9820 80 lts

Dimensiones (L x A x H) 550 x 480 x 930 / 730 x 580 x 1.070 mm / 525 x 445 x 940 mm
Peso 10 / 16 / 9 kg
Ruedas Goma Ø 200 mm
Opcional colores azul, rojo, amarillo, negro, verde, marrón



15

Opcional con pedal
Refs. 9821-P, 9822-P, 9820-P

REF. 9823 800 lts / 9824 1.000 lts

Dimensiones (L x A x H)
800 x 1.250 x 1.350 mm
1.125 x 1.360 x 1.350 mm
Peso 70 / 78 kg
Ruedas Goma Ø 200 mm
(2 con freno y 2 giratorias)
Opcional colores amarillo, azul, verde, marrón



Opcional pedal
Ref. 9826

NUEVO

16

Opcional entrada de uñas para carretilla
Ref. 9825

REF. 9823-G galvanizado

Dimensiones (L x A x H)
800 x 1.250 x 1.350 mm
Capacidad 800 lts • **Peso** 95 kg
Ruedas Goma Ø 200 mm
(2 con freno y 2 giratorias)
Tapa galvanizada



17



Se suministra desmontado

L = largo / A = ancho / H = alto / P = profundo / F = fondo

APILADORES CON ELEVACIÓN Y TRASLACIÓN MANUAL O A BATERÍA Y TRANSPALETAS ELÉCTRICAS

La más amplia gama de apiladores a medida con todas las cargas y alturas necesarias

Elevación eléctrica y traslación manual

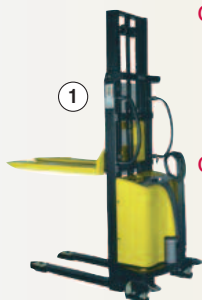

1

REF. 16007 elevación uñas 2.500 mm

Dimensiones (L x A x H máquina/mástil elevado)

1.720 x 777 x 1.830/3.070 mm

Capacidad 1.000 kg • Autonomía 3 horas • Peso 410 kg

Dimensiones uñas (L x A) 1.100 x 570 mm

REF. 16010 elevación uñas 1.600 mm

Dimensiones (L x A x H máquina/mástil elevado)

1.720 x 777 x 1.980/1.980 mm

Capacidad 1.000 kg • Autonomía 3 horas • Peso 350 kg

Dimensiones uñas (L x A) 1.100 x 570 mm

REF. 16011 elevación uñas 3.000 mm

Dimensiones (L x A x H máquina/mástil elevado)

1.720 x 777 x 2.080/3.570 mm

Capacidad 1.000 kg • Autonomía 3 horas • Peso 430 kg

Dimensiones uñas (L x A) 1.100 x 570 mm

Batería 12 V



2

REF. 16020 elevación uñas 1.600 mm

Dimensiones (L x A x H máquina/mástil elevado)

1.710 x 800 x 1.930 mm

Capacidad 1.200 kg

Autonomía 3 horas • Peso 700 kg

Dimensiones uñas (L x A) 1.150 x 570 mm

Elevación y traslación eléctrica



REF. 16019 elevación uñas 2.900 mm

REF. 16022 elevación uñas 2.600 mm

Dimensiones (L x A x H máquina)

1.831 x 890 x 1.946 / 1.786 mm

Capacidad 1.200 kg

Autonomía 6 horas • Peso 765 kg

Dimensiones uñas (L x A) 1.150 x 570 mm

REF. 16018 elevación uñas 3.520 mm

Dimensiones (L x A x H máquina)

1.831 x 890 x 2.296 mm

Capacidad 1.200 kg • Autonomía 6 horas • Peso 960 kg

Dimensiones uñas (L x A) 1.150 x 570 mm

REF. 16023 elevación uñas 4.500 mm

Dimensiones (L x A x H) 2.030 x 860 x 2.159 mm

Capacidad 1.600 kg • Autonomía 6 horas • Peso 1.362 kg

Dimensiones uñas (L x A) 1.150 x 570 mm

Batería 24 V

Elevación y traslación manual

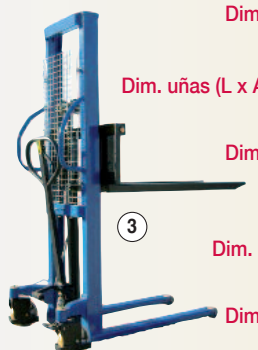

3

REF. 16000 capacidad 1.000 kg

REF. 16003 capacidad 2.000 kg

Dimensiones (L x A x H máquina/mástil elevado)

1.670 x 790 x 2.020/1.770 x 880 x 2040 mm

Elevación 1.600 mm • Peso 185/195 kg

Dim. uñas (L x A) 1.150 x 315 a 760/305 a 880 mm regulables

REF. 16001 elevación uñas 2.500 mm

Dimensiones (L x A x H máquina/mástil elevado)

1.770 x 880 x 1.830/3.036 mm

Capacidad 1.000 kg • Peso 300 kg

Dimensiones uñas (L x A)

Dim. uñas (L x A) 1.150 x 330 a 840 mm regulables

REF. 16002 elevación uñas 3.000 mm

Dimensiones (L x A x H máquina/mástil elevado)

1.770 x 880 x 2.080/3.560 mm

Capacidad 1.000 kg • Peso 370 kg

Dimensiones uñas (L x A) 1.150 x 330 a 840 mm regulables

Elevación y traslación manual

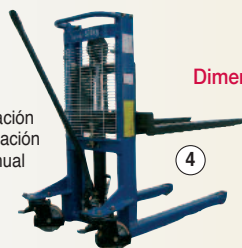

4

REF. 500 elevación uñas 1.000 mm

Dimensiones (L x A x H máquina/mástil elevado)

1.650 x 630 x 1.365 mm

Capacidad 500 kg

Peso 110 kg

Dimensiones uñas (L x A) 1.140 x 560 mm

REF. 16027 capacidad 2.000 kg

Dimensiones

(L x A x H máquina timón elevado)

1.543 x 550 x 1.120 mm

Autonomía 3 horas,

batería intercambiable de litio

Elevación uñas 110 mm

Peso 149 kg

Dimensiones uñas (L x A) 1.150 x 550 mm



5

NUEVO

Elevación y traslación a batería 48 V

REF. 16021 capacidad 2.000 kg

Dimensiones

(L x A x H máquina/timón elevado)

1.815 x 726 x 845/1.323 mm

Autonomía 6 horas

Elevación uñas 205 mm

Peso 520 kg

Dimensiones uñas (L x A) 1.150 x 540 mm



6

Transpaleta elevación y traslación a batería 24 V

REF. 10562 elevación uñas 1.500 mm

Dimensiones (L x A x H máquina)

1.040 x 600 x 1.725 mm

Capacidad 400 kg

Peso 91 kg

Dimensiones uñas o base (L x A) 650 x 550 mm

Elevación y traslación manual

Base desmontable

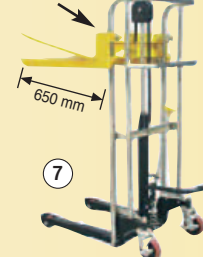

7

REF. 10560 elevación uñas 850 mm

Dimensiones (L x A x H máquina)

1.040 x 600 x 1.075 mm

Capacidad 400 kg

Peso 75 kg

Dimensiones uñas o base (L x A) 650 x 550 mm

REF. 16008 apilador auto portable

Dimensiones

(L x A x H máquina/mástil elevado)

1.608 x 890 x 1.770/3.000 mm

Capacidad 500 kg • Autonomía 3 horas

Elevación uñas 1.300 mm • Peso 325 kg

Dimensiones uñas (L x A) 1.050 x 540 mm

Elevación electrónica y traslación manual



8

REF. 10561 / 10559 capacidad 400 kg

Dimensiones (L x A x H máquina)

1.100 x 590 x 1.725 / 2.225 mm

Autonomía 3 horas

Elevación uñas 1.500 / 2.000 mm

Peso 135 / 145 kg

Dimensiones uña o base (L x A)

650 x 576 mm



NUEVO

Elevación a batería y traslación manual

9

REF. 16016 capacidad 1.500 kg

Dimensiones (L x A x H máquina)

1.665 x 560 x 1.295 mm

Autonomía 3 horas

Elevación uñas 200 mm • Peso 160 kg

Dimensiones uñas o base (L x A)

1.150 x 540 mm

Elevación manual y traslación a batería



10

TRANSPALETAS Y TANQUETAS

Fabricación a medida. Opcional transpaleta manual antideflagrante



Detalle opcional con freno de mano Ref. 10050-FR

Descripción	Capacidad Kg	Longitud de horquilla	Ancho total	Rueda mm de horquilla	Rueda mm de timón	Altura elevación	Peso Kg
REF. 10050 bomba rápida Estándar	2.500	1.150	540	Doble poliur. 80 x 70	Goma elás. 200 x 50	190	70
REF. 10058 Corta	2.500	800	540	Doble poliur. 80 x 70	Goma elás. 200 x 50	190	70
REF. 10053 Ancha y corta	2.500	950	680	Doble poliur. 82 x 70	Goma elás. 200 x 50	190	70
REF. 10054 Extraplana altura 51 mm	2.000	1.150	540	Vulkollan 50 x 70	Goma elás. 200 x 50	170	70
REF. 10057 Larga	2.000	2.000	540	Doble poliur. 82 x 70	Goma elás. 200 x 50	190	190
REF. 10063 Semilarga	2.000	1.500	540	Doble poliur. 82 x 70	Goma elás. 200 x 50	180	112
REF. 10054-B Extraplana altura 40 mm	1.000	1.120	540	Doble de acero 35 x 70	Poliuretano 160 x 50	95	70
REF. 10057-XL Extralarga	3.500	2.500	550	Doble poliur. 82 x 70	Goma elás. 200 x 50	190	234

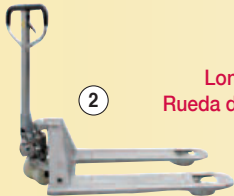

2

REF. 10055 galvanizada

Capacidad 2.500 kg
Longitud horquilla 1.150 mm • Ancho total 540 mm
Rueda de horquilla Doble nylon • Rueda de timón Nylon
Altura elevación 190 mm • Peso 75 kg

REF. 10056 inoxidable

Capacidad 2.500 kg
Longitud horquilla 1.150 mm • Ancho total 520 mm
Rueda de horquilla Doble nylon • Rueda de timón Nylon
Altura elevación 190 mm • Peso 65 kg



Opcional galvanizada Ref. 10060-G inoxidable Ref. 10060-I

3

REF. 10064 elevación manual

Capacidad 1.500 kg
Longitud horquilla 1.100 mm • Ancho total 520 mm
Rueda de horquilla Poliuretano Ø 80 mm
Rueda de timón Poliuretano 150 x 40 mm
Altura elevación 800 mm • Peso 110 kg



4

REF. 10061 elevación a batería

Capacidad 1.500 kg
Longitud horquilla 1.150 mm
Ancho total 540 mm
Rueda de horquilla Poliuretano Ø 80 mm
Rueda de timón Poliuretano 180 x 50 mm
Altura elevación 800 mm • Peso 158 kg

Opcional galvanizado Ref. 10061-G inoxidable Ref. 10061-I

REF. 10065 inclinadora manual / 10066 inclinadora eléctrica

Capacidad 1.000 kg
Longitud horquilla 800 mm • Ancho total 560 mm
Rueda de horquilla Poliuretano Ø 85 mm
Rueda de timón Goma elástica 150 x 50 mm
Peso 178 / 185 kg

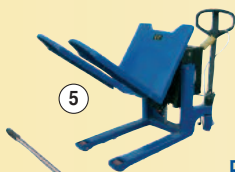

5

REF. 12085 carga 10.000 kg / 12084 carga 5.000 kg

Dimensiones gato (L x A x H)
326 x 170 x 420 mm / 320 x 140 x 370
Peso 35 / 25 kg



6

Elevación uña desde 30 hasta 260 / desde 25 hasta 230 mm

REF. 12075 carga 6.000 kg

Dimensiones plataforma (L x A x H)
Tanqueta giratoria 180 x 145 / 110 mm
Tanqueta fija 270 x 115 / 110 mm
Peso 31 kg
Ruedas Poliuretano 82 x 100 mm



7

REF. 12076 carga 14.000 kg

Dimensiones plataforma (L x A x H)
Tanqueta giratoria 398 x 220 / 110 mm
Tanqueta fija 270 x 230 / 110 mm
Peso 84 kg
Ruedas Poliuretano 82 x 100 mm

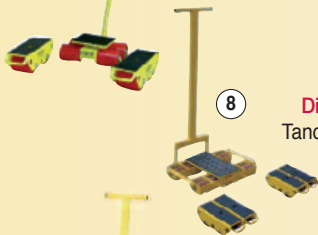

8

REF. 12077 carga 24.000 kg

Dimensiones plataforma (L x A x H)
Tanqueta giratoria 395 x 220 / 110 mm
Tanqueta fija 270 x 345 / 110 mm
Peso 105 kg
Ruedas Poliuretano 82 x 100 mm

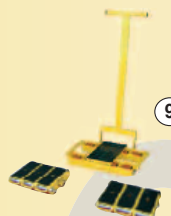

9

REF. 10071 pesadora precisión 200 gr

Capacidad 2.000 kg
Longitud horquilla 1.150 mm • Ancho total 540 mm
Rueda de horquilla Doble poliuretano
Rueda de timón Goma elástica
Altura elevación 190 mm • Peso 90 kg



Opcional con impresora Ref. 10072

10

REF. 10059 para bidones de chapa de 220 lts

Capacidad 365 kg
Longitud horquilla 1.022 mm • Ancho total 722 mm
Rueda de horquilla Nylon Ø 80 mm
Rueda de timón Nylon Ø 160 mm
Altura elevación 120 mm • Peso 53 kg
Elevación desde 270 hasta 390 mm



11

REF. 10062 carga 4.000 kg

Longitud horquilla 1.150 mm • Ancho total 540 mm
Rueda de horquilla Doble poliuretano
Rueda de timón Poliuretano 180 x 50 mm
Altura elevación 190 mm • Peso 100 kg



12

REF. 10052 monoñia

Capacidad 250 kg
Longitud horquilla 580 mm • Ancho total 195 mm
Rueda de horquilla Poliuretano 75 x 100 mm
Rueda de timón Goma Ø 125 mm
Altura elevación 300 mm • Peso 175 kg



13

REF. 12078 carga 48.000 kg

Dimensiones plataforma (L x A x H)
Tanqueta giratoria Ø 270 / 145 mm
Tanqueta fija 270 x 230 / 145 mm
Peso 240 kg
Ruedas Poliuretano 115 x 60 mm

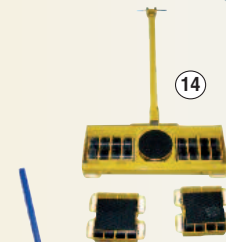

14

REF. 12089 palanca carga 5.000 kg

Dimensiones (L x A x H)
90 x 80 x 1.600 mm
Peso 10 kg
Ruedas Acero Ø 70 mm

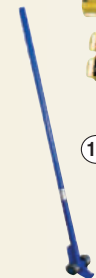

15

REF. 12090 gato mecánico carga 3.000 kg

Dimensiones (L x A x H)
175 x 100 x 1.535 mm
Peso 15 kg • Uña 105 x 35 mm
Elevación uña desde 123 hasta 1.350 mm

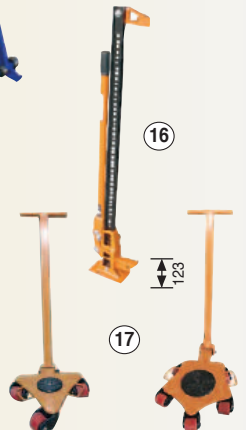

16

REF. 12074 carga 2.000 kg

Dimensiones (L x A x H)
621 x 450 x 110 / 698 x 522 x 110 mm
Superficie de apoyo Ø 150 / Ø 200 mm
Peso 21 / 35 kg
Ruedas Poliuretano Ø 80 x 70 mm

Ref. 12074

REF. 12073 carga 4.000 kg

Dimensiones (L x A x H)
621 x 450 x 110 / 698 x 522 x 110 mm
Superficie de apoyo Ø 150 / Ø 200 mm
Peso 21 / 35 kg
Ruedas Poliuretano Ø 80 x 70 mm

Ref. 12073

MESAS ELEVADORAS MANUALES Y ELÉCTRICAS

Fabricación a medida. Opcional antideflagrante



1

Botonera de mano subir / bajar / stop 24 V.
Tensión 380 V. trifásica

		Dimensiones mm Base (L x A)	Altura máxima	Altura plegada	Tiempo elevación	Motor KW	Peso Kg
REF. 10155	1.000 kg	800 x 600	710	180	12 seg	0,75	150
REF. 10161	1.000 kg	1.300 x 820	1.000	205	20 seg	1,1	146
REF. 10173	2.000 kg	1.300 x 1.000	1.000	230	22 seg	1,5	235
REF. 10178	2.000 kg	1.700 x 1.000	1.300	250	25 seg	1,5	300
REF. 10188	4.000 kg	2.000 x 1.000	1.500	300	40 seg	2,2	470
REF. 10189	4.000 kg	2.500 x 2.000	1.980	380	45 seg	2,2	860
REF. 10198	4.000 kg	2.700 x 1.200	2.000	400	40 seg	3,0	680

OPCIONAL



Base giratoria



Con ruedas



Laterales con botonera
y barandillas



Fuelle de seguridad



2

		Dimensiones mm Base (L x A)	Altura máxima	Altura plegada	Tiempo elevación	Motor KW	Peso Kg
REF. 10178-T	2.000 kg	1.350 x 800	1.965	365	50 seg	2,2	360
REF. 10188-T	3.000 kg	1.700 x 1.200	2.050	400	55 seg	2,2	520
REF. 10179-T	2.000 kg	1.700 x 1.000	3.000	560	50 seg	2,2	750
REF. 10198-T	3.000 kg	3.500 x 1.500	3.500	550	70 seg	3,0	1.000



3

Elevación
manual

		Dimensiones mm Base (L x A)	Altura máxima	Altura plegada	Peso Kg	
REF. 10150	500 kg	850 x 500	880	285	81	Asa plegable
REF. 10151	1.000 kg	1.010 x 510	980	380	140	Asa desmontable
REF. 10154	150 kg	700 x 450	720	220	45	Asa plegable
REF. 10159	1.000 kg	1.200 x 800	1.225	425	163	Asa desmontable
REF. 10142	500 kg	1.600 x 810	915	286	154	Asa desmontable
REF. 10143	1.000 kg	2.035 x 750	1.360	380	350	Asa desmontable
REF. 10160	1.500 kg	1.200 x 610	1.000	380	180	Asa desmontable

Asa desmontable

REF. 10152 capacidad 800 kg

Dimensiones base (L x A) 1.220 x 610 mm
Altura plegada 450 mm • Altura máxima 1.500 mm
Elevación manual • Peso 195 kg

REF. 10153 capacidad 350 kg

Dimensiones base (L x A) 910 x 500 mm
Altura plegada 370 mm • Altura máxima 1.300 mm
Elevación manual • Peso 105 kg

REF. 10157 capacidad 1.000 kg

Dimensiones base (L x A) 1.200 x 800 mm
Altura plegada 600 mm • Altura máxima 1.950 mm
Elevación manual • Peso 280 kg. Asa desmontable

REF. 10156 inoxidable

REF. 10156-T inox. salvo tijeras

Dimensiones base (L x A)
830 x 500 / 910 x 500 mm
Altura plegada 285 / 370 mm
Altura máxima 900 / 1.370 mm
Capacidad 250 / 350 kg
Elevación manual • Peso 75 / 105 kg



Ref. 10156



Ref. 10156-T

REF. 10158 aluminio

Dimensiones base (L x A) 700 x 450 mm
Altura plegada 265 mm • Altura máxima 755 mm
Capacidad 100 kg
Elevación manual • Peso 23 kg



8

REF. 10140 capacidad 1.000 kg

Dimensiones base (L x A) 1.450 x 1.140 mm
Medidas interiores hueco 1.050 x 575 mm
Altura plegada 85 mm
Altura máxima 840 mm • Tiempo elevación 25 seg
Motor 0,75 kW exterior trifásico • Peso 280 kg

REF. 10141 capacidad 1.500 kg

Dimensiones base (L x A) 1.600 x 1.200 mm
Medidas interiores hueco 1.145 x 590 mm
Altura plegada 105 mm
Elevación total 880 mm • Tiempo elevación 30 seg
Motor 1,5 kW exterior trifásico • Peso 380 kg



9

REF. 10149 capacidad 300 kg

Dimensiones base (L x A) 950 x 600 mm
Altura plegada 410 mm
Altura máxima 1.000 mm
Elevación manual • Peso 65 kg



10



5

NUEVO

REF. 10144 capacidad 500 kg

Dimensiones base (L x A) 1.010 x 520 mm
Altura plegada 495 mm • Altura máxima 1.618 mm
Elevación a batería 15 seg • Peso 198 kg

REF. 10147 capacidad 1.000 kg

Dimensiones base (L x A) 1.200 x 800 mm
Altura plegada 430 mm • Altura máxima 1.220 mm
Elevación a batería • Peso 225 kg

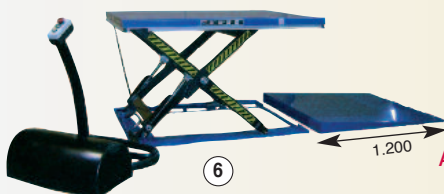

6

REF. 10162 1.000 kg

REF. 10163 2.000 kg

Dimensiones base (L x A)
1.450 / 1.560 x 1.140 mm
Altura plegada 85 / 100 mm
Altura máxima 840 / 1.000 mm
Tiempo elevación 20 / 30 seg
Motor 0,75 kw ext. • Peso 357 / 401 kg
Rampa incluida

APILADORES LIGEROS DE ELEVACIÓN MANUAL Y ELÉCTRICA

Apiladores fáciles de transportar en furgoneta



1

Al invertir las horquillas la elevación aumenta 400 mm

REF. 10538
capacidad 300 kg - elevación 4.580 mm
Dimensiones (L x A x H)
1.550 x 740 x 1.610 mm
Horquillas (A x L)
295 a 425 x 660 mm regulables
Peso 166 kg



4

Al invertir las horquillas la elevación aumenta 500 mm

REF. 10505
capacidad 180 kg - elevación 2.500 mm
Dimensiones (L x A x H)
1.090 x 750 x 1.700 mm
Horquillas (A x L) 520 x 570 mm
Peso 66 kg



2

Base nylon
Capacidad 90 Kg
Batería 24 V., 7,2 Ah.

REF. 10700 elevación 1.350 mm
REF. 10700-B elevación 1.850 mm
Dimensiones (L x A x H)
735 x 435 x 1.692 / 2.192 mm
Base (A x L) 500 x 440 mm
Peso 25 / 30 kg

Accesorios



Espolón

Bobinas

Camino rodillos

Ref. 10700-I
en acero inoxidable



Accesorio base giratoria en V
Ref. 20073



Accesorio rotador bobinas desde 300 hasta 600 mm, y altura máxima 500 mm
Ref. 20077



Expansor manual para bobinas max. Ø 500 - Ø interior 76 ancho 400 mm giro manual 90°
Ref. 20087

REF. 10549 elevación 1.100 mm
REF. 10549-XL elevación 1.600 mm
Dimensiones (L x A x H)
742 x 580 x 1.375 / 1.875 mm
Horquillas 375 x 400 mm
Capacidad 170 kg
Peso 25 / 27 kg



5

Accesorio plataforma inox., L x A 410 x 590 mm
Ref. 10549-P

Opcional con espolón

REF. 10603 elevación 4.000 mm
REF. 10604 elevación 3.500 mm
Dimensiones plegado (L x A x H)
1.650 x 260 x 330 mm
Base (A x L) 800 x 400 mm
Capacidad 100 / 125 kg
Peso 21 / 25 kg



6

Elevación manual



3

REF. 10550
capacidad 150 kg - elevación 1.600 mm
Dimensiones (L x A x H) 800 x 700 x 1.900 mm
Base (A x L) 500 x 445 mm
Peso 70 kg

REF. 10706 elevación 1.500 mm
REF. 10707 elevación 2.000 mm
Dimensiones (L x A x H)
870 / 920 x 605 x 1.780 / 2.305 mm
Base (A x L) 605 x 475 mm
Capacidad 150 / 200 kg • **Peso** 55 / 80 kg



7

TRACTORES DE ARRASTRE A BATERÍA



8

REF. 10843-C 500 kg
Dimensiones (L x A x H) 1.000 x 600 x 1.200 mm
Peso 240 kg • **Autonomía** 15 km
Ruedas Macizas Ø 125 mm y Ø Neumáticas 220 mm
Pendiente superable 5%
Asa abatible



9

Opcional con barandillas

REF. 10843 400 kg
Dimensiones (L x A x H)
1.210 x 710 x 1.015 mm
Peso 180 kg • **Autonomía** 15 km
Ruedas Neumáticas Ø 260 y 365 mm
Pendiente superable 5%

REF. 10839 2.500 kg
Dimensiones (L x A x H) 755 x 505 x 700 mm
Peso 256 kg • **Autonomía** 10 km
Ruedas macizas Ø 250



10

NUEVO

REF. 10840-C 1.000 kg / **10838-C** 1.500 kg
Dimensiones (L x A x H) 810 x 540 x 1.170 mm
Peso 98 / 127 kg
Autonomía 10 km • **Ruedas** Macizas Ø 250 y 80 mm

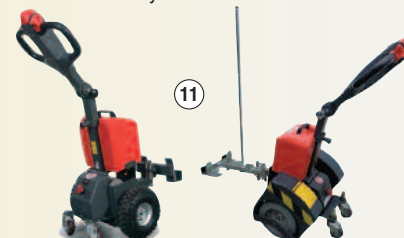
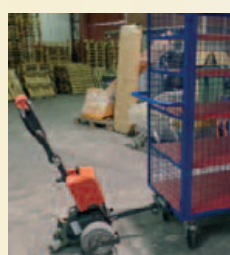

11

Ref. 10840-C

Ref. 10838-C

IMPLEMENTOS PARA CARRETILLAS

Opcional antideflagrante  ATEX

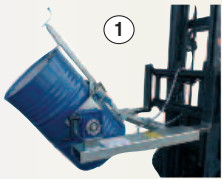

REF. 3056
Para bidones de 60 a 200 lts de chapa y plástico
Dimensiones (L x A x H)
1.000 x 1.060 x 550 mm
Carga 400 kg
Radio de giro 360°
Peso 83 kg

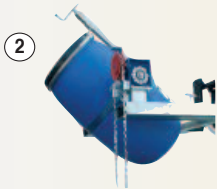
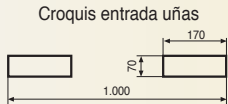

REF. 3048 volteo con cadena
Para bidones de 60 a 200 lts de chapa y plástico
Dimensiones (L x A x H)
1.000 x 1.060 x 550 mm
Carga 400 kg
Radio de giro 360° • **Peso** 90 kg



REF. 10176 1 bidón
Para bidones de 50 a 200 lts de chapa
Dimensiones (L x A x H)
992 x 445 x 850 mm
Carga 500 kg • **Peso** 45 kg

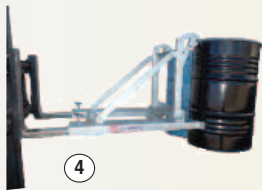
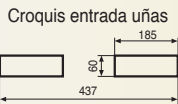

REF. 10177 2 bidones
Para bidones de 50 a 200 lts de chapa
Dimensiones (L x A x H)
952 x 812 x 850 mm
Carga 1.000 kg • **Peso** 70 kg

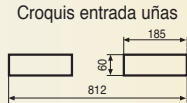

REF. 3046-C horizontal y vertical
Para bidones de 50 a 200 lts de chapa y plástico
Dimensiones Ø hasta 1.000 mm
Carga 500 kg • **Peso** 8 kg



REF. 3066-C vertical
Para bidones de 50 a 200 lts de chapa y plástico
Dimensiones hasta Ø 625 mm
Carga 500 kg • **Peso** 10 kg



Opcional Ref. 3050-C con cadena

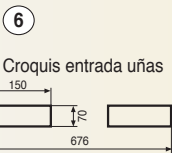

REF. 3050
Para bidones de 50 a 200 lts de chapa y plástico
Dimensiones (L x A x H)
400 x 1.000 x 1.164 mm
Carga 300 kg • **Peso** 57 kg
Radio de giro 360°
Para coger con grúa o carretilla

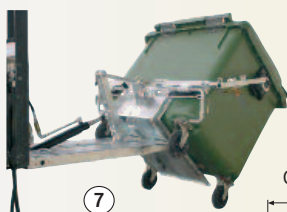

REF. 3042-H
Para cubos de 800 y 1.000 lts
Dimensiones (L x A x H)
1.850 x 1.390 x 650 mm
Carga 600 kg • **Peso** 177 kg
Radio de giro 135°

REF. 3049 carga 2.500 kg / 3049-F carga 5.000 kg

Dimensiones (L x A x H)
660 x 150 x 185 mm /
730 x 180 x 220 mm
Radio de giro 360°
Peso 25 / 45 kg

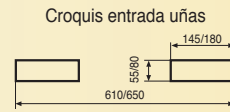

REF. 3049-5 carga 2.000 kg

Dimensiones (L x A x H)
300 x 180 x 80
Radio de giro 360°
Peso 18 kg

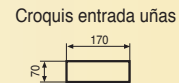

REF. 3043-P bidones plástico y chapa

REF. 3043 bidones chapa
Para bidones de 200 lts
Dimensiones (L x A x H)
600 x 600 x 60 mm
Carga 500 kg
Peso 60 / 70 kg

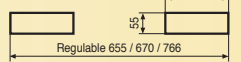
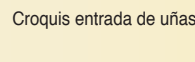

REF. 3211 implemento barredora
Anchura 1.500 mm

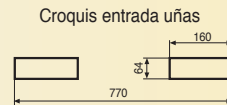

REF. 11824 para uñas de 100 mm ancho
Dimensiones Largo 2.090 mm
Carga 85% de la capacidad de la carretilla
Peso pareja 55 kg



REF. 11825 para uñas de 125 mm ancho
Dimensiones Largo 2.090 mm
Carga 85% de la capacidad de la carretilla
Peso pareja 65 kg

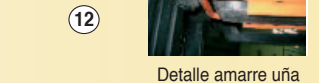

REF. 3042 volteador cubos de basura

Para cubos de 120 y 240 lts
Dimensiones (L x A x H)
1.000 x 1.020 x 1.060 mm
Carga 250 kg • **Peso** 70 kg
Radio de giro 180°

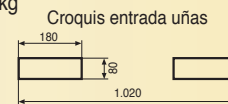

REF. 3057

Para bidones de 200 lts de chapa
Dimensiones (L x A x H)
1.270 x 710 x 640 mm
Carga 360 kg • **Peso** 85 kg
Radio de giro 360°

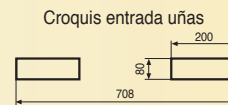

REF. 3045-J

Para bidones de 200 lts de chapa
Dimensiones Ø hasta 600 mm vertical
Carga 500 kg
Peso 7,5 kg



CARRETILOS SUBESCALERAS AUTOMÁTICAS Y MANUALES



Esquema de funcionamiento:

REF. 10766 carga 140 kg

Dimensiones (H x A)

1.450 x 480 mm

Peso 20 kg

Autonomía 20 pisos

Ruedas Impinchables Ø 260 mm

Velocidad 35 peldaños/minuto

Medidas de palas a elegir (L x A)

236 x 275 mm o 340 x 420 mm

1
Estructura plegable
Altura 1.000 mm



Detalle manejo



Altura máx. peldaño 210 mm



Accesorio para 6 botellas de agua



Accesorio para fotocopiadoras



Cargador de coche 12 V



Batería



Cargador con indicador de carga batería a 220 V

2
Ref. 10773-U
Carga 170 kg



REF. 10768-U carga 110 kg

Dimensiones (H x A) 1.530 x 480 mm

Peso 20 kg

Autonomía 20 pisos

Ruedas Impinchables Ø 260 mm

Velocidad 48 peldaños/minuto

Medidas de palas a elegir (L x A)

236 x 275 mm ó 340 x 420 mm

REF. 10770 carga 500 kg

Dimensiones (H x A x pala)

1.830 x 420 x 100 mm

Peso 40 kg

Autonomía 10 pisos

Ruedas Macizas Ø 150 mm

Velocidad 13 peldaños/minuto



REF. 10760 carga 330 kg

Dimensiones (H x A x pala)

1.615 x 560 x 183 mm

Peso 38 kg

Autonomía 30 pisos

Ruedas Impinchables Ø 260 mm

Velocidad 10 peldaños/minuto



Accesorio plancha desmontable **Ref. 20083**
Medidas 535 x 345 mm



Opcional con ruedas de apoyo **Ref. 10761**



Accesorio Cincha de amarre incluido



Opcional bastidor plegable **Ref. 10760-P**

Opcional pala 530 x 400 **Ref. 960109**

REF. 3023 carga 200 kg

Subescaleras manual

Dimensiones (H x A x pala)

1.220 x 570 x 200 mm

Peso 20 kg

Ruedas Goma maciza

Opcional **Ref. 3023-R** (carga 300 kg)



Pala plegable Opcional **Ref. 3023-P** (carga 200 kg)

REF. 10750 carga 120 kg

Subescaleras con elevación manual 900 mm

Dimensiones (H x A x pala)

1.530 x 590 x 410 mm

Peso 45 kg

Autonomía 20 pisos

Ruedas Impinchables Ø 260 mm

Velocidad 35 peldaños/minuto

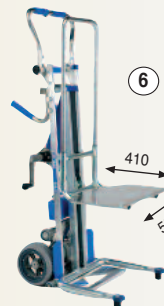

CARROS PARA TRANSPORTE DE TABLEROS



7

REF. 6045

Dimensiones (L x A x H)

1.250 x 620 x 1.400 mm

Base medidas 620 x 200 x 45 mm

Carga 300 kg • **Peso** 18 kg

Ruedas Impinchables Ø 260 mm



Máximo 7 arcos

8

REF. 6040 base

Dimensiones (L x A x H)

1.200 x 800 x 280 mm

Carga 600 kg • **Peso** 40 kg

Ruedas Macizas Ø 200 mm

(2 fijas y 2 con freno)

REF. 6041 arco

Dimensiones (A x H) 1.200 x 800

Peso 7 kg



9

REF. 6042

Dimensiones (L x A x H)

910 x 610 x 1.100 mm

Carga 600 kg • **Peso** 38 kg

Ruedas Macizas Ø 150 mm

(2 fijas y 2 giratorias)

REF. 6047

Dimensiones (L x A x H)

1.500 x 900 x 1.650 mm

Carga 600 kg • **Peso** 78 kg

Ruedas Macizas Ø 200 mm (2 fijas y 2 con freno)



10

REF. 6043 carro pinza

Dimensiones (L x A x H)

300 x 355 x 340 mm

Carga 200 kg

Ruedas Impinchables Ø 260 mm



11

Para tableros de 15 a 70mm.

NUEVO

REF. 6044

Dimensiones (L x A x H)

780 x 420 x 980 mm

Carga 250 kg

Peso 10 kg

Ruedas Giratorias Ø 100 mm, con freno

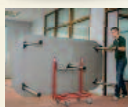

12

CARROS PARA BOTELLAS DE SOLDADURA

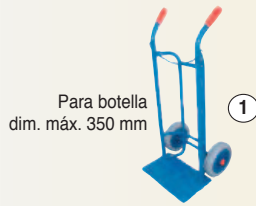

Para botella
dim. máx. 350 mm

1

REF. 3124 para 1 botella

Dimensiones (H x A x pala)
1.130 x 450 x 200 mm
Carga 200 kg • **Peso** 15 kg
Ruedas Impinchables Ø 260 mm



2

REF. 3021 para 2 botellas

Dimensiones (H x A x pala)
1.130 x 800 x 290 mm
Carga 280 kg • **Peso** 30 kg
Ruedas Macizas Ø 380 mm
Pala (L x A) 290 x 550 mm



3

Con rueda
de apoyo

REF. 3022 para 2 botellas

Dimensiones (H x A x pala)
1.130 x 800 x 290 mm
Carga 280 kg • **Peso** 30 kg
Ruedas Macizas Ø 380 y 125 mm



4

REF. 3081 para 1 botella

Dimensiones (H x A x fondo)
160 x 385 x 75 mm
Carga 150 kg • **Peso** 1 kg
Para 1 botella de Ø 76 hasta 254 mm



Para grúa
y carretilla

5

REF. 3034-GC jaula para 4 botellas

Dimensiones (H x A x fondo)
1.950 x 800 x 750 mm
Carga 400 kg • **Peso** 115 kg

Croquis entrada uñas

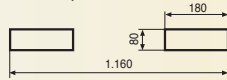

Para botella
dim. máx. 270 mm

6

REF. 3015 para 1 botella

Dimensiones (H x A x pala)
1.330 x 550 x 80 mm
Carga 200 kg • **Peso** 13 kg
Ruedas Impinchables Ø 260 y 80 mm

REF. 3020

Dimensiones (H x A x pala)
1.050 x 695 x 240 mm
Carga 200 kg • **Peso** 13 kg
Ruedas Goma Ø 200 mm



Para 2 botellas
dim. máx. 210 mm

7

REF. 3019

Dimensiones (H x A x pala)
1.050 x 210 x 210 mm
Carga 50 kg • **Peso** 4 kg
Ruedas Goma Ø 150 mm



Para 1 botella
dim. máx. 210 mm

8

REF. 3034-4 para 4 botellas

Dimensiones (H x A x fondo)
1.000 x 950 x 610 mm
Carga 400 kg • **Peso** 60 kg



9

REF. 3034-2 para 2 botellas

Dimensiones (H x A x fondo)
1.150 x 860 x 350 mm
Carga 200 kg • **Peso** 45 kg

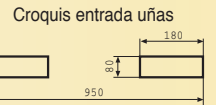

REF. 3034-12 palet 12 botellas de soldar

Dimensiones (L x A x H)
1.100 x 900 x 1.280 mm
Acabado Galvanizado



11

REF. 3123

carro con sistema elevación 170 mm
Dimensiones (H x A x fondo)
1.400 x 600 x 600 mm
Carga 80 kg • **Peso** 19 kg
Ruedas Neumáticas Ø 260 mm



12

REF. 3122 para grúa 2 botellas

Dimensiones (H x A x fondo)
1.810 x 750 x 600 mm
Carga 250 kg • **Peso** 36 kg
Ruedas Impinchables
Ø 350 y 160 mm



13

Para botella
dim. máx. 320 mm

PLATAFORMAS CON TIRADOR Y BARANDILLAS DESMONTABLES



Tirador

14

REF. 7011 tirador

Dimensiones (L x A x H) 200 x 250 x 1.000 mm
Carga 300 kg • **Peso** 5 kg
Ruedas Goma Ø 200 mm

Plataforma

REF. 7021 plataforma

Dimensiones (L x A x H) 1.210 x 710 x 260 mm
Carga 500 kg • **Peso** 28 kg
Ruedas Goma Ø 200 mm



Malla luz
50 x 50 mm

15

Laterales y frontales
desmontables

REF. 6022-MD / REF. 6023-MD

Dimensiones (L x A x H)
1.000 x 700 x 1.020 / 1.200 x 800 x 1.020 mm
Carga 500 kg • **Peso** 54 / 60 kg
Ruedas Goma Ø 200 mm

Laterales desmontables
y frontales fijos

16

REF. 6020-MD

Dimensiones (L x A x H)
910 x 610 x 1.000 mm
Carga 500 kg • **Peso** 42 kg
Ruedas Goma Ø 160 mm

REF. 7061-B / REF. 7061-M

Dimensiones (L x A x H)
1.210 x 710 x 1.040 mm
Carga 500 kg • **Peso** 38 kg
Ruedas Goma Ø 200 mm



Ref. 7061-M



Ref. 7061-B

REF. 6021-MF / REF. 6021-MA

Dimensiones (L x A x H)
1.210 x 710 x 1.040 mm
Carga 500 kg
Peso 34 kg
Ruedas Goma Ø 200 mm
Laterales desmontables



Ref. 6021-MA

Ref. 6021-MF

REF. 6019-MD

Dimensiones (L x A x H)
910 x 610 x 890 mm
Carga 300 kg • **Peso** 28 kg
Ruedas Goma azul Ø 125 mm

NUEVO

19



Se suministra desmontado

L = largo / A = ancho / H = alto / P = profundo / F = fondo

PLATAFORMAS

Base plastificada muy resistente, espesor 16 mm Altura útil barandillas 750 mm



REF. 6000

Dimensiones base (L x A) 610 x 415 mm
Ruedas Goma azul Ø 125 mm (2 fijas y 2 giratorias)
Peso 14 kg • **Carga** 400 kg



REF. 6120

Dimensiones base (L x A) 910 x 610 mm
Ruedas Elásticas Ø 200 mm (2 fijas y 2 giratorias)
Peso 41 kg • **Carga** 500 kg

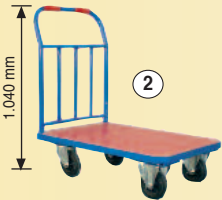

REF. 6010

Dimensiones base (L x A) 910 x 610 mm
Ruedas Goma Ø 150 mm (2 fijas y 2 giratorias)
Peso 32 kg • **Carga** 500 kg

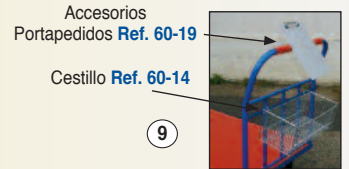

REF. 6121 base 1.210 x 710 mm

REF. 6123 base 1.210 x 810 mm

Ruedas Neumáticas Ø 260 mm (2 fijas y 2 giratorias)
Peso 50 / 53 kg • **Carga** 600 kg

REF. 6011 base 1.210 x 710 mm

Ruedas Goma Ø 200 mm (2 fijas y 2 con freno)
Peso 40 kg • **Carga** 500 kg

REF. 6013 base 1.210 x 810 mm

Ruedas Goma Ø 200 mm (2 fijas y 2 con freno)
Peso 45 kg • **Carga** 650 kg

REF. 6125 neumática / **6126** elástica

Dimensiones base (L x A) 1.510 x 850 mm
Ruedas Ø 260 / 200 mm (2 fijas y 2 giratorias)
Peso 69 kg • **Carga** 650 / 800 kg
 Una barandilla desmontable

Accesorio freno plataforma **REF. 20074**



REF. 6020

Dimensiones base (L x A) 910 x 610 mm
Ruedas Goma Ø 160 mm (2 fijas y 2 giratorias)
Peso 38 kg • **Carga** 500 kg



REF. 6021 base 1.210 x 710

Ruedas Goma Ø 200 mm (2 fijas y 2 con freno)
Peso 46 kg • **Carga** 500 kg

REF. 6023 base 1.210 x 810

Ruedas Goma Ø 200 mm (2 fijas y 2 con freno)
Peso 49 kg • **Carga** 750 kg

1 barandilla desmontable en todas las referencias

REF. 7050 base 600 x 500 mm

REF. 7051 base 910 x 610 mm

Ruedas Goma Ø 125 / 160 mm (giratorias)
Peso 11 / 20 kg • **Carga** 300 / 500 kg



REF. 7052 base 1.210 x 710 mm

REF. 7053 base 1.210 x 810 mm

Ruedas Goma Ø 200 mm (2 giratorias y 2 con freno)
Peso 30 / 32 kg • **Carga** 650 kg

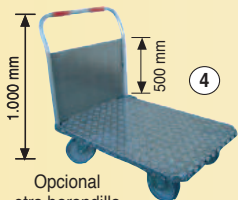

REF. 9766 goma / **9776** neumática

Dimensiones base (L x A) 1.000 x 710 mm
Ruedas Ø 200 / 260 mm (2 fijas y 2 giratorias)
Peso 30 / 33 kg • **Carga** 300 / 400 kg
 Plataforma de aluminio

Opcional otra barandilla **REF. 20075**

REF. 6110

Dimensiones base (L x A) 910 x 610 mm
Ruedas Elásticas Ø 200 mm (2 fijas y 2 giratorias)
Peso 35 kg • **Carga** 500 kg

REF. 5032

Soportes para palet europeo
Dimensiones base (L x A) 1.210 x 810 mm
Ruedas Goma Ø 200 mm (2 fijas y 2 con freno)
Peso 38 kg • **Carga** 500 kg

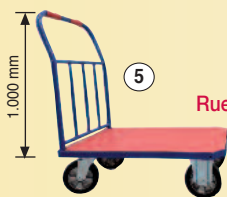

REF. 6111 base 1.210 x 710 mm

REF. 6113 base 1.210 x 810 mm

Ruedas Neumáticas Ø 260 mm (2 fijas y 2 giratorias)
Peso 47 / 50 kg • **Carga** 500 kg

REF. 6115 neumática / **6116** elástica

Dimensiones (L x A x H) 1.510 x 850 x 1.000 mm
Ruedas Ø 260 / 200 mm (2 fijas y 2 giratorias)
Peso 35 kg • **Carga** 500 kg

REF. 5033

Soportes para palet europeo
Dimensiones base (L x A) 1.210 x 810 mm
Ruedas Goma Ø 200 mm (2 fijas y 2 con freno)
Peso 55 kg • **Carga** 500 kg

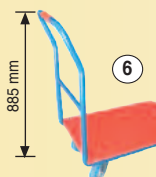

REF. 6001

Dimensiones base (L x A) 750 x 450 mm
Ruedas Goma azul Ø 125 mm (2 fijas y 2 giratorias)
Peso 10 kg • **Carga** 300 kg

REF. 7049

Base rodante en madera
Dimensiones base (L x A) 600 x 480 mm
Ruedas Goma azul Ø 100 mm
Peso 5 kg • **Carga** 300 kg



REF. 6001-A base 750 x 450 mm

Ruedas Goma azul Ø 125 mm (2 fijas y 2 giratorias)
Peso 20 kg • **Carga** 250 kg

REF. 6010-A base 910 x 610 mm

Ruedas Goma Ø 150 mm (2 fijas y 2 giratorias con freno)
Peso 34 kg • **Carga** 350 kg

REF. 6171 plataforma inoxidable

Dimensiones base (L x A) 1.210 x 710 mm
Ruedas Impinchables Ø 260 mm (2 giratorias y 2 fijas)
Peso 60 kg • **Carga** 600 kg
 Opcional **REF. 6071** ruedas de nylon Ø 200



CARROS PORTAHERRAMIENTAS, BANCOS DE TRABAJO Y MESAS RODANTES



1

REF. 6081

Dimensiones (L x A x H)
910 x 610 x 950 mm
Medidas interiores cajones (A x L x H)
350 x 580 x 100 mm
Ruedas Macizas Ø 150 mm
(2 fijas y 2 con freno)
Peso 70 kg • **Carga** 500 kg



2

REF. 6082

Dimensiones (L x A x H)
910 x 610 x 950 mm
Medidas interiores cajones (A x L x H)
350 x 580 x 100 mm
Ruedas Macizas Ø 150 mm (2 fijas y 2 con freno)
Peso 68 kg • **Carga** 500 kg



3

REF. 6083

Dimensiones (L x A x H)
910 x 610 x 950 mm
Ruedas Macizas Ø 150 mm
(2 fijas y 2 con freno)
Peso 50 kg • **Carga** 500 kg
Posee una balda interior regulable



4

REF. 6084 / REF. 6084-L

Dimensiones (L x A x H)
910 x 610 x 950 / 1.210 x 710 x 950 mm
Ruedas Macizas Ø 150 mm
(2 fijas y 2 con freno)
Peso 38 / 40 kg • **Carga** 500 kg



5

REF. 6085 / REF. 6085-L

Dimensiones (L x A x H)
910 x 610 x 950 / 1.210 x 710 x 950 mm
Ruedas Macizas Ø 150 mm
(2 fijas y 2 con freno)
Peso 30 / 40 kg • **Carga** 500 kg



6

REF. 6086

Dimensiones (L x A x H)
910 x 610 x 950 mm
Ruedas Macizas Ø 150 mm
(2 fijas y 2 con freno)
Peso 45 kg • **Carga** 500 kg
Con ojales para candado



7

REF. 9100

Dimensiones (L x A x H)
600 x 400 x 905 mm
Ruedas Goma gris Ø 100 mm (giratorias)
Peso 17 kg • **Carga** 150 kg



8

REF. 6008

Dimensiones (L x A x H)
760 x 485 x 910 mm
Ruedas Goma gris Ø 100 mm (giratorias)
Peso 18 kg • **Carga** 250 kg
Carro reparto correo



9

REF. 6009

Dimensiones (L x A x H)
950 x 570 x 950 mm
Ruedas Goma gris Ø 100 mm (giratorias)
Peso 20 kg • **Carga** 200 kg
Cestillos desmontables



10

REF. 9208 banco / REF. 9232 cajón

Dimensiones (L x A x H)
Banco de trabajo básico 1.500 x 800 x 900 mm
Cajón 595 x 447 x 165 mm
Peso 70 / 2 kg
Se suministra sin cajones



Opcional base de madera 50 mm
Ref. 9208-M

REF. 6014 carro plástico grande

Dimensiones (L x A x H)
1.035 x 545 x 1.010 mm
Ruedas Goma gris Ø 100 mm
(2 giratorias y 2 con freno)
Peso 15 kg • **Carga** 180 kg

NUEVO



11

REF. 6006

Dimensiones (L x A x H)
740 x 480 x 850 mm
Ruedas Goma gris Ø 100 mm (giratorias)
Peso 16 kg • **Carga** 250 kg



12

REF. 6080 pupitre

Dimensiones (L x A x H)
500 x 500 x 1.100 / 1.270 mm
Ruedas Goma gris Ø 80 mm
(2 con freno y 2 giratorias)
Peso 39 kg
Carga 200 kg



13

REF. 9201 bandeja superior lisa y dos con fondo

REF. 9200 tres bandejas con fondo

REF. 9202 dos bandejas con fondo

Dimensiones (L x A x H)
800 x 500 x 930 mm
Ruedas Goma Ø 150 mm (2 fijas y 2 con freno)
Peso 44 kg
Carga 350 kg



Ref. 9201



Ref. 9200



Ref. 9202

REF. 6012 carro plástico

Dimensiones (L x A x H)
810 x 410 x 935 mm
Ruedas Goma gris Ø 100 mm (giratorias)
Peso 9 kg
Carga 135 kg



15

Se suministra desmontado

L = largo / A = ancho / H = alto / P = profundo / F = fondo

CARROS Y PLATAFORMAS ESPECIALES



REF. 6007

En aluminio, muy ligera y plegable
Dimensiones (L x A x H)
 800 x 420 x 725 mm
 Dimensión plegada 500 x 420 x 235 mm
Ruedas Macizas Ø 100 mm
 (2 fijas y 2 giratorias)
Peso 8 kg
Carga 150 kg



REF. 2097

En aluminio, totalmente plegable
Dimensiones (L x A x H)
 380 x 420 x 1.090 mm
Ruedas Macizas Ø 150 mm (fijas)
Peso 7 kg
Carga 150 kg

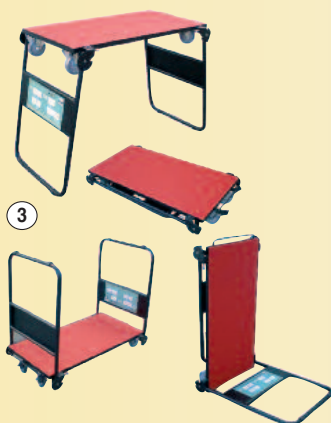

REF. 6003

4 posiciones: Mesa altura 850 mm,
 camilla, carro y plataforma
Dimensiones (L x A x H)
 800 x 570 x 1.000 mm
Ruedas Goma Ø 150 mm (con freno)
Peso 18 kg
Carga 200 kg



NUEVO

REF. 4016

Dimensiones (L x A x H)
 585 x 470 x 1.880 mm
Ruedas Goma Ø 100 mm (giratorias)
Peso 30 kg
Carga 300 kg
 Con 6 raíles para colocar cajas
 Opcional **Ref. 4016-LG**
 cajas color gris de 600 x 400 x 175 mm



REF. 6005
REF. 6005-L

Dimensiones (L x A x H)
 730 x 470 x 820 / 910 x 610 x 860 mm
Ruedas Macizas Ø 100 / 125 mm
 (2 fijas y 2 giratorias)
Peso 11 / 17 kg
Carga 150 / 300 kg



REF. 6089

Dimensiones (L x A x H)
 660 x 365 x 1.090 mm
Ruedas Goma gris Ø 100 mm (giratorias)
Peso 12 kg
Carga 45 kg

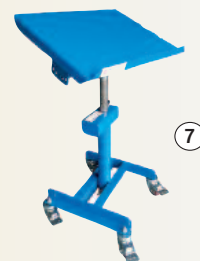

REF. 10135

Dimensiones (L x A x H) 550 x 410 x 1.070 mm
Ruedas Goma Ø 100 mm (giratorias)
Peso 30 kg
Carga 150 kg
 Ángulo de inclinación de 0 a 40°
 Elevación de 720 a 1.070 mm



REF. 2131 carro para la sal

Dimensiones (L x A x H)
 1.000 x 530 x 900 mm
Ruedas Neumáticas Ø 300 mm
Peso 11,5 kg
Carga 22 kg

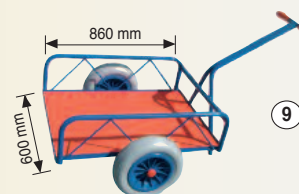

REF. 7085 impinchable

REF. 7185 neumática

Dimensiones (L x A x H)
 840 x 880 x 1.350 mm
Ruedas Ø 350 / Ø 400 mm
Peso 25 kg
Carga 300 kg

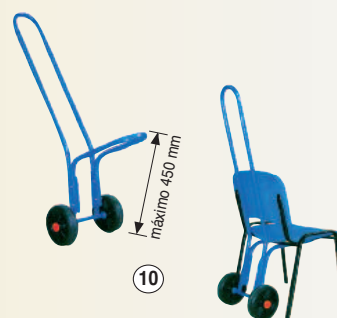

REF. 2010 carro para sillas

Dimensiones (L x A x H)
 380 x 440 x 1.320 mm
Ruedas Goma Ø 200 mm (fijas)
Peso 8 kg
Carga 75 kg



REF. 6004

Dimensiones (L x A x H)
 890 x 470 x 1.030 mm
Ruedas Goma gris Ø 175 mm (fijas)
 Ø 100 mm (giratorias)
Peso 10 kg
Carga 40 kg
 Caja de 530 x 370 x 270 incluida
 Medidas base 500 x 350 mm
 Altura segundo estante 580 mm

Se suministra desmontado

L = largo / A = ancho / H = alto / P = profundo / F = fondo

CARROS PARA SUPERMERCADOS Y ALMACENES

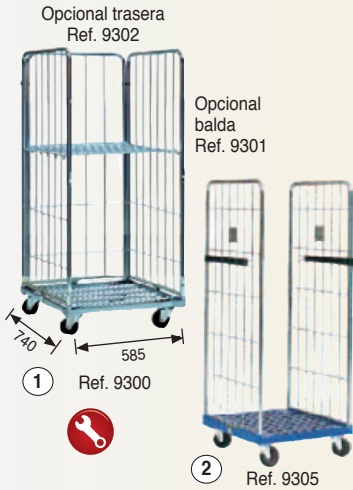

1 Ref. 9300



2 Ref. 9305



3

Opcional funda Ref. 9303

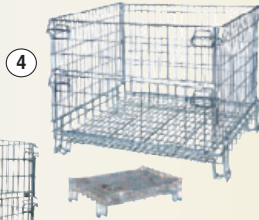

4



5



6

180 lbs



7

Largo cesta 700



8

Cesta abatible



9

REF. 9300 base malla

Dimensiones (L x A x H)

800 x 700 x 1.600 mm

Ruedas Nylon Ø 125 mm (giratorias)

Peso 24 kg • Carga 600 kg

REF. 9305 base plástico

Dimensiones (L x A x H)

810 x 720 x 1.800 mm

Ruedas Nylon Ø 100 mm (giratorias)

Peso 24 kg • Carga 700 kg

ACCESORIOS:

REF. 9301 BALDA / 9302 TRASERA

Dimensiones (L x A x H)

810 x 670 x 700 / 1.340 x 680 mm

Peso 5 / 7 kg • Carga 60 kg

REF. 9320 1.200 x 800 x 1.800 mm alto

REF. 9330 1.200 x 1.000 x 1.800 mm alto

Ruedas Nylon Ø 125 mm (giratorias)

Peso 47 / 49 kg

Carga 600 kg

Opcional balda Ref. 9320-B / 9330-B



10

REF. 9320-MU 1.200 x 800 x 1.750 mm alto

REF. 9330-MU 1.200 x 1.000 x 1.750 mm alto

Ruedas Nylon Ø 125 mm (giratorias)

Peso 96 / 100 kg

Carga 1.000 kg

NUEVO



11

Croquis entrada uñas

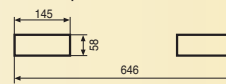

REF. 9340 2.000 x 800 x 1.800 mm alto

Ruedas Nylon Ø 125 mm (4 giratorias y 2 fijas)

Peso 70 kg • Carga 600 kg



12

REF. 5057

Dimensiones (L x A x H)

835 x 625 x 740 mm

Ruedas Goma Ø 100 mm (giratorias)

Peso 14 kg • Carga 100 kg



13

REF. 5052 alto 1.020 mm. Útil

REF. 5053 alto 640 mm. Útil

Dimensiones (L x A) 1.200 x 800 mm

Peso 21 kg • Carga 800 kg

Se suministra sin palet



14

REF. 9310

Dimensiones (L x A x H)

810 x 715 x 1.800 mm

Ruedas Nylon Ø 100 mm (giratorias)

Peso 59 kg • Carga 600 kg

Opcional balda Ref. 9301

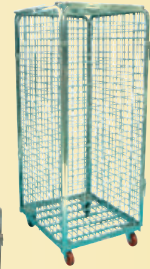

15

REF. 9310-G

Dimensiones (L x A x H)

1.200 x 800 x 1.800 mm

Ruedas Ø 125 mm (giratorias)

Opcional balda Ref. 9320-B

Peso 69 kg • Carga 600 kg

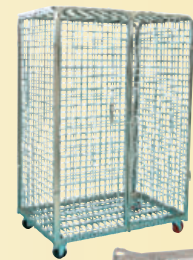

16

REF. 5063

Dimensiones (L x A x H)

800 x 600 x 430 / 915 mm

Ruedas Ø 100 mm (giratorias)

Peso 9 kg • Carga 150 kg



17

REF. 9446 165 litros

Dimensiones (L x A x H)

1.067 x 585 x 1.024 mm

Ruedas Ø 125 mm (giratorias)

Peso 12 kg • Carga 400 kg

Opcional monedero Ref. 20066



18

Carro compra de plástico

Se suministra desmontado

L = largo / A = ancho / H = alto / P = profundo / F = fondo

CARROS PARA HOSTELERÍA Y LIMPIEZA



1

REF. 3000

Dimensiones (L x A x H)
300 x 400 x 900 mm
Ruedas Goma Ø 200 mm (fijas)
Peso 13 kg • **Capacidad** 100 lts



2

REF. 3001

Acero inoxidable
Dimensiones (L x A x H)
300 x 400 x 900 mm
Ruedas Nylon Ø 200 mm (fijas)
Peso 15 kg • **Capacidad** 100 lts



3

REF. 3002

Dimensiones (L x A x H)
300 x 400 x 900 mm
Peso 8 kg • **Capacidad** 100 lts



4

REF. 3004 tapa de plástico

Dimensiones (L x A)
300 x 400 mm
Peso 4 kg
Capacidad 100 lts



5

REF. 3011

Dimensiones (L x A x H)
440 x 450 x 1.150 mm
Ruedas Goma Ø 250 mm (fijas)
Peso 5 kg • **Capacidad** 150 lts



280 mm

Ref. 2243



6

REF. 2243 3 bandejas

REF. 2245 3 bandejas

Acero inoxidable
Dimensiones (L x A x H)
710 x 400 x 805 /
950 x 500 x 1.000 mm
Ruedas Goma gris Ø 100 mm
(giratorias con freno)
Peso 12 / 16 kg
Carga 150 kg



Ref. 2245



Ref. 2242

7

REF. 2242 2 bandejas

REF. 2244 2 bandejas

Acero inoxidable
Dimensiones (L x A x H)
710 x 400 x 805 /
950 x 500 x 1.000 mm
Ruedas Goma gris Ø 100 mm (con freno)
Peso 9 / 12 kg
Carga 100 kg



Ref. 2244



REF. 9832 en acero

Dimensiones (L x A x H) 470 x 650 x 920 mm
Ruedas Impinchables Ø 260 mm
Peso 10 kg • **Carga** 100 kg
Pala y escoba no incluidas
Incluye cubo de 95 lts.



NUEVO

8

REF. 9830 / REF. 9830-P

Dimensiones (L x A x H)
1.310 / 780 x 760 x 960 mm
Ruedas Neumáticas Ø 500 mm
Peso 40 kg • **Carga** 350 kg
Incluye cubos de 95 lts
Cajón 480 x 170 x 230 mm
Opcional en acero inoxidable
Ref. 9830-I y **Ref. 9830-PI**



Ref. 9830

9

Ref. 9830-P

REF. 3017 2 cubos / **REF. 3017** 3 cubos

Dimensiones (L x A x H)
1.000 / 1.500 x 560 x 1.000 mm
Ruedas Goma gris Ø 100 mm (giratorias)
Peso 20 / 25 kg
Capacidad cubos 120 lts
Opcional **Ref 3017-4** cubos
2.000 x 560 x 1.000 mm • **Peso** 30 kg



10

REF. 3009 / REF. 3009-G

Dimensiones (L x A x H)
640 x 640 x 880 / 900 x 650 x 1.000 mm
Ruedas Goma gris
Ø 100 / 125 mm (giratorias)
Peso 7 / 16 kg
Carga 150 / 250 kg



11



REF. 3008

Dimensiones (L x A x H)
520 x 540 x 750 mm
Pala 450 x 220 / 280 mm
Peso 10 kg • **Capacidad** 70 lts



12

REF. 3013

Dimensiones (L x A x H)
1.280 x 760 x 1.040 mm
Ruedas Goma gris Ø 100 mm
Peso 20 kg • **Carga** 150 kg



13

REF. 3003 para bolsa de 125 lts

Dimensiones (L x A x H)
450 x 380 x 900 mm
Ruedas Nylon Ø 50 mm
Peso 6 kg • **Carga** 50 kg



14

REF. 3005

Dimensiones (L x A x H)
600 x 600 x 900 mm
Ruedas Neumáticas Ø 260 mm (fijas)
Peso 10 kg • **Carga** 150 kg



15

REF. 9812 70 lts / **REF. 9813** 115 lts

Dimensiones (L x A x H)
Ø 415 x 630 / Ø 415 x 805 alto mm
Peso 8 / 15 kg • Galvanizado
Ø 450 / 780 mm



16

Ref. 9812

Ref. 9813

Se suministra desmontado

L = largo / A = ancho / H = alto / P = profundo / F = fondo

CARROS PARA ALMACEN EN ACERO, ALUMINIO Y ACERO INOXIDABLE



REF. 7000 carro plataforma
Dimensiones (H x A x L) 1.100 x 520 x 450 mm
Dimensiones plataforma 830 x 360 mm
Pala (A x P) 450 x 220 mm
Ruedas Goma negra Ø 200 mm (fijas) y goma gris Ø 80 mm (giratorias)
Peso 12 kg • **Carga** 150 kg



REF. 2190
Dimensiones (H x A x L) 1.320 x 500 x 450 mm
Dimensiones plataforma 950 x 480 mm
Pala (A x P) 230 x 450 / 460 x 180 mm
Ruedas Neumáticas Ø 260 mm (fijas) y goma gris Ø 125 mm (giratorias)
Peso 17 kg • **Carga** 300 kg

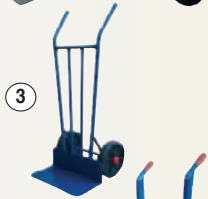

REF. 2040
Dimensiones (H x A x L) 1.120 x 450 x 420 mm
Pala (A x P) 450 x 220 mm
Ruedas Macizas Ø 250 x 40 mm
Peso 9 kg • **Carga** 150 kg



REF. 2067
Dimensiones (H x A x L) 1.280 x 550 x 470 mm
Pala (A x P) 500 x 205 mm
Ruedas Neumáticas Ø 260 mm
Peso 20 kg • **Carga** 350 kg



REFS. 2052 pala 15 cm / **2054** pala 22 cm / **2056** pala 28 cm
Dimensiones (H x A x L) 1.120 x 520 x 420 / 490 / 550 mm
Pala (A) 450 mm • **Peso** 12 / 12 / 13 kg • **Carga** 250 kg
Ruedas Neumáticas Ø 260 mm



REFS. 2152 pala 15 cm / **2154** pala 22 cm / **2156** pala 28 cm
Dimensiones (H x A x L) 1.120 x 520 x 420 / 490 / 550 mm
Pala (A) 450 mm • **Peso** 12 / 12 / 13 kg • **Carga** 250 kg
Ruedas Impinchables Ø 260 mm



REFS. 2140 pala 22 cm / **2143** pala 28 cm
Dimensiones (H x A x L) 1.120 x 480 x 470 / 530 mm
Pala (A) 450 mm
Ruedas Ø 260 mm.
Peso 10 / 11 kg • **Carga** 200 kg

Ref. 2140 / 2143
Ruedas neumáticas

Ref. 2140-IMP
Ruedas impinchables



REFS. 2062 rueda neumática / **2162** rueda impinchable
Dimensiones (H x A x L) 1.130 x 490 x 540 mm
Pala (A x P) 450 x 235 mm
Ruedas Ø 260 mm
Peso 12 kg • **Carga** 250 kg



REFS. 2100 pala 15 cm / **2102** pala 22 cm / **2104** pala 28 cm
Dimensiones (H x A x L) 1.200 x 450 x 415 / 485 / 545 mm
Pala (A) 450 mm • **Peso** 14 / 15 / 15 kg • **Carga** 250 kg
Ruedas Impinchables Ø 260 mm



REFS. 2101 pala 15 cm / **2112** pala 22 cm / **2114** pala 28 cm
Dimensiones (H x A x L) 1.200 x 450 x 415 / 485 / 545 mm
Pala (A) 450 mm • **Peso** 14 / 15 / 15 kg • **Carga** 250 kg
Ruedas Neumáticas Ø 260 mm

Ref. 2105
carro para sillas



REF. 2076 rueda nylon
REF. 2176 rueda impinchable
 Acero inoxidable
Dimensiones (H x A x L) 1.120 x 520 x 500 mm
Pala (A x P) 450 x 220 mm
Ruedas Ø 250 mm
Peso 15 kg • **Carga** 300 kg

REFS. 1040 rueda elástica / **1140** rueda neumática

Dimensiones (H x A x L) 1.730 x 485 x 660 mm
Pala (A x P) 245 x 245 mm
Ruedas Ø 200 / 260 mm
Peso 21 kg • **Carga** 300 kg
 Ampliación de 380 mm

REFS. 1041 rueda elástica / **1141** rueda neumática

Dimensiones (H x A x L) 1.720 x 485 x 660 mm
Pala (A x P) 250 x 220 mm
Ruedas Ø 200 / 260 mm
Peso 21 kg • **Carga** 300 kg
 Ampliación de 380 mm

REFS. 7005 rueda impinchable / **7105** rueda neumática

Dimensiones (H x A x L) 1.250 x 550 x 500 mm
Pala (A x P) 450 x 220 mm
Ruedas Ø 260 mm / Ø 125 mm (giratorias)
Peso 18 kg • **Carga** 300 kg

REF. 3016

Dimensiones (H x A x L) 1.860 x 530 x 1.640 mm
Pala (A x P) 500 x 300 mm
Ruedas Macizas Ø 250 mm (fijas) y Ø 160 mm (giratorias)
Peso 40 kg • **Carga** 300 kg

REF. 2184 rueda impinchable

REF. 2185 rueda neumática
Dimensiones (H x A x L) 1.320 x 470 x 600 mm
Pala (A x P) 310 x 300 mm
Ruedas Ø 260 mm
Peso 10,5 kg
Carga 250 kg

ACCESORIOS CARROS

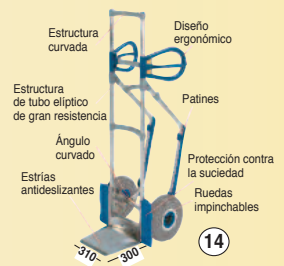

REFS. 2194 pala plegable / **2198** pala fija

Dimensiones (H x A x L) 1.300 x 490 x 600 mm
Pala (A x P) 300 x 250 mm
Ruedas Neumáticas Ø 260 mm
Peso 10 kg • **Carga** 150 kg

REFS. 2081 rueda maciza / **2181** rueda neumática

Dimensiones (H x A x L) 1.100 x 419 x 470 mm
Pala (A x P) 280 x 250 mm
Ruedas Ø 200 / 260 mm
Peso 10 / 13 kg • **Carga** 150 / 200 kg

REF. 2196

Dimensiones (H x A x L) 1.070 x 570 x 480 mm
Pala (A x P) 400 x 200 mm
Ruedas Neumáticas o impinchables gris Ø 260 mm
Peso 7 kg • **Carga** 150 kg

REFS. 2050 rueda neumática / **2150** rueda impinchable
Carro soporte curvo

Dimensiones (H x A x L) 1.120 x 570 x 480 mm
Pala (A x P) 450 x 220 mm
Ruedas Ø 260 mm
Peso 7 kg • **Carga** 150 kg

CARROS PARA REPARTO PLEGABLES EN ACERO Y ALUMINIO

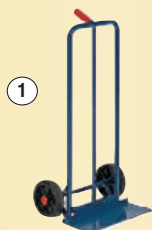

1

REF. 1054

Dimensiones (H x A x F)
1.050 x 525 x 410 mm
Pala (A x P) 480 x 200 mm
Ruedas Goma negra Ø 200 mm
Peso 9 kg • **Carga** 150 kg



2

REF. 1154

Dimensiones (H x A x F)
1.100 x 480 x 500 mm
Pala (A x P) 480 x 200 mm
Ruedas Neumáticas o impinchables Ø 260 mm
Peso 10 kg • **Carga** 220 kg

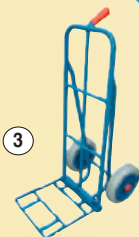

3

REFS. 1056 rueda neumática / 1156 rueda impinchable

Dimensiones (H x A x F)
1.020 x 480 x 350 mm
Pala (A x P) 350 x 350 mm
Ruedas Ø 260 mm
Peso 10 kg • **Carga** 220 kg



4

REF. 1072 rueda neumática REF. 1172 rueda impinchable

Dimensiones (H x A x F)
1.325 x 500 x 500 mm
Pala (A x P) 370 x 500 mm
Ruedas Ø 260 mm
Peso 11 kg • **Carga** 220 kg



5

REFS. 1058 rueda neumática / 1158 rueda impinchable

Dimensiones (H x A x F) 1.120 x 480 x 500 mm
Pala (A x P) 480 x 200 mm
Ruedas Ø 260 mm
Peso 10 kg • **Carga** 220 kg



6

REF. 1060 rueda neumática REF. 1160 rueda impinchable

Dimensiones (H x A x F) 1.120 x 480 x 660 mm
Pala (A x P) 350 x 360 mm
Ruedas Ø 260 mm
Peso 9 kg • **Carga** 220 kg



7

REFS. 1062 rueda neumática / 1162 rueda impinchable

Dimensiones (H x A x F) 1.120 x 580 x 955 mm
Pala (A x P) 360 x 680 mm
Ruedas Ø 260 mm
Peso 13 kg • **Carga** 220 kg



8

REF. 1063 rueda neumática REF. 1163 rueda impinchable

Dimensiones (H x A x F)
1.290 x 530 x 900 mm
Pala (A x P) 265 x 600 mm
Ruedas Ø 260 mm
Peso 11 kg • **Carga** 220 kg



9

REF. 1047

Dimensiones (H x A x F) 1.150 x 500 x 530 mm
Pala (A x P) 270 x 330 mm
Ruedas Neumáticas Ø 200 mm
Peso 9 kg • **Carga** 200 kg
Altura plegado: 800 mm

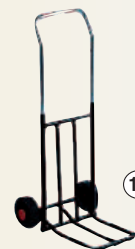

10

REF. 9010

Dimensiones (H x A x F)
1.047 / 740 x 425 x 490 mm
Pala (A x P) 260 x 330 mm
Ruedas Impinchables Ø 150 mm
Peso 5 kg • **Carga** 75 kg

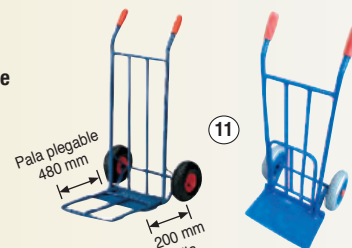

Ref. 1161

11

Ref. 1161-IMP

REF. 1161 rueda neumática REF. 1161-MP rueda impinchable

Dimensiones (H x A x F)
1.100 x 570 x 775 mm
Pala (A x P) 310 x 480 mm
Ruedas Ø 260 mm
Peso 11 kg • **Carga** 200 kg



12



Detalle plegado

REF. 1064 rueda neumática REF. 1164 rueda impinchable

Dimensiones (H x A x F)
1.120 / 665 x 480 x 690 mm
Pala (A x P) 350 x 350 mm
Ruedas Ø 260 mm
Peso 10 kg • **Carga** 200 kg

REF. 2083 carga 70 kg

REF. 2084 carga 200 kg

Dimensiones (H x A x F)
1.000 x 500 x 270 / 1.125 x 600 x 340 mm
Altura plegado: 830 mm
Pala (A x P) 600 x 350 mm
Ruedas Elásticas Ø 180 / 200 mm
Peso 4 / 11 kg



Ref. 2083

13



Ref. 2084

REF. 2186 para 5 botellas

Dimensiones (H x A x F)
1.120 x 490 x 350 mm
Ruedas Neumáticas Ø 260 mm
Peso 14 kg • **Carga** 150 kg



14

REF. 2187 para 7 botellas

Dimensiones (H x A x F)
1.360 x 480 x 742 mm
Ruedas Impinchables Ø 260 mm
Peso 16 kg • **Carga** 250 kg

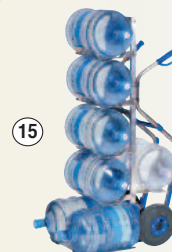

15

REF. 2184-M con traslación automática

Dimensiones (H x A)
1.500 x 700 mm
Ruedas Impinchables Ø 260 mm
Peso 25 kg • **Carga** 250 kg



16

GATOS Y ACCESORIOS PARA BOBINAS

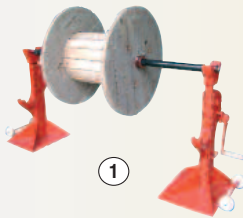

1

REF. 12095 5.000 kg / REF. 12096 10.000 kg

Pareja de gatos

Ø Bobina (mínimo a máximo) 800 a 2.400 mm
Ancho bobina (máximo) 1.200 mm
Peso 54 / 68 kg por unidad

Ref. 12093 barra 1.600 mm, carga 5.000 kg, Ø 60 mm

Ref. 12094 barra 1.600 mm, carga 10.000 kg, Ø 80 mm

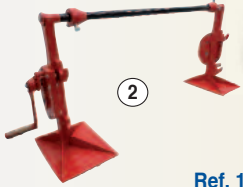

2

NUEVO

REF. 12098 1.500 kg

Pareja de gatos

Ø Bobina (mínimo a máximo) 400 a 1.800 mm
Ancho bobina (máximo) 1.120 mm
Peso 25 kg por unidad

Ref. 12099 barra 1.460 mm, carga 1.500 kg, Ø 36 mm



3

REF. 12100 5.000 kg

Gato cremallera

Altura plegado 685 mm, elevada 1.010 mm
Altura uña plegada 45 mm, elevada 370 mm
Peso 30 kg

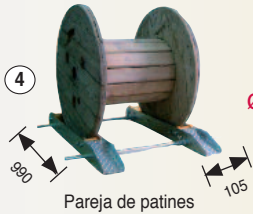

4

REF. 12091

Capacidad 3.000 kg

Ø Bobina (mínimo a máximo) 500 a 1.650 mm
Ancho bobina (máximo) 950 mm
Peso 38 kg

Pareja de patines

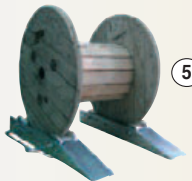

5

REF. 12097

Capacidad 1.000 kg

Ø Bobina (mínimo a máximo) 400 a 1.200 mm
Ancho bobina (máximo) 1.200 mm
Peso 16 kg

Pareja de patines

Detalle patín

REF. 12107

Capacidad 60 kg

Ø Bobina (mínimo a máximo) 100 a 400 mm
Ancho bobina (máximo) 400 mm
Peso 8 kg

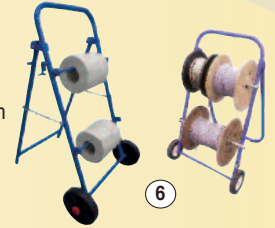

6

REF. 12120

Carro para alcantarillas con imán

Capacidad 110 kg
Peso 18 kg



7



Accesorio
alargador ruedas
Ref. 12120-A



Accesorio cadenas para carro Ref. 12120
Ref. 12120-C

REF. 12136

Palanca para alcantarillas

Capacidad 40 kg
Peso 5 kg



8

REF. 12125

Carro para alcantarillas con gancho

Capacidad 150 kg
Peso 9 kg



9

CARROS DE REPARTO PUBLICIDAD



Ref. 110



Ref. 110-4R

REF. 110 / REF. 110-4R

Dimensiones (H x A x F)

930 x 450 x 380 mm

Pala (A x P) 315 x 185 mm

Ruedas Goma negra Ø 150 mm

Peso 5 kg • Carga 100 kg

REF. 140 / REF. 140-4R

Dimensiones (H x A x F)

950 x 570 x 420 mm

Pala (A x P) 400 x 310 mm

Ruedas Goma Ø 200 y 150 mm

Peso 6 kg • Carga 150 kg



Ref. 140



Ref. 140-4R

REF. 310

Bolsa azul o roja para Ref. 131 y 131-4R

Dimensiones (H x A x F)

740 x 440 x 340 mm

REF. 410

Bolsa azul o roja para Ref. 140 y 140-4R

Dimensiones 600 x 400 x 300 mm

REF. 210

Bolsa azul o roja para Ref. 110 y 110-4R

Dimensiones 500 x 310 x 180 mm



13



Ref. 131-4R



Ref. 131

REF. 131 / REF. 131-4R

Dimensiones (H x A x F)

1.060 x 650 x 440 mm

Pala (A x P) 450 x 340 mm

Ruedas Goma Ø 200 mm

Peso 8 kg • Carga 150 kg

CARRETILLAS Y ELEMENTOS PARA LA CONSTRUCCIÓN Y LA AGRICULTURA



REF. 5031 portapuntales
Dimensiones (L x A x H)
1.470 x 950 x 1.080 mm
Peso 46 kg • Carga 1.000 kg



REF. 12010
Dimensiones (L x A x H)
835 x 560 x 710 mm
Ruedas Neumáticas Ø 350 mm
Peso 29 kg • Capacidad 150 lts
Opcional rueda impinchable



REF. 9521
Dimensiones (L x A x H)
1.070 + asa x 800 x 700 mm
Ruedas Neumáticas Ø 350 mm
Peso 35 kg • Capacidad 200 lts
Opcional rueda impinchable



REF. 9532 ruedas macizas Ø 150
REF. 9542 ruedas elásticas Ø 200
Dimensiones (L x A x H)
1.250 x 670 x 800 / 850 mm
Peso 48 kg • Capacidad 250 lts



REF. 12006 cuba plástico 100 lts capacidad
Dimensiones (L x A x H)
1.100 + asa x 640 x 700 mm
Ruedas Neumáticas Ø 380 mm
Peso 12 kg
Opcional **Ref. 12005** cuba metálica para 70 lts

REF. 12050 carga 1.500 kg uñas fijas
Portapalets
Dimensiones (L x A x H)
1.100 x 600 x 1.835 mm
Uñas (L x A x H) fijas 970 x 640 x 55 mm
Peso 110 kg
Comprobar entrada de uñas en su palet
No válido para palet de 1.200 x 800 mm



REF. 12052 carga 1.500 kg uñas móviles
Portapalets
Dimensiones (L x A x H)
1.100 x 710 x 1.835 mm
Uñas móviles de 390 hasta 750 de 100 x 55 mm
Largo 900 mm
Peso 120 kg



REF. 12053 carga 2.000 kg
Dimensiones (L x A x H)
1.140 x 950 x 1.640 a 2.340 mm
Uñas móviles de 450 hasta 900 de 120 x 40 mm
Largo 1.000 mm
Peso 198 kg
Hueco regulable a 1.300, 1.700 o 2.000 mm



REF. 12054 carga 3.000 kg
REF. 12056 carga 5.000 kg
Altura 1.720 a 2.420 mm
Uñas (12054) móviles de 450 hasta 900 de 120 x 50 mm
(12056) móviles de 500 a 1.000 de 150 x 60 mm
Largo 1.000 mm • Peso 280 / 382 kg
Hueco regulable a 1.300, 1.700 o 2.000 mm

NUEVO

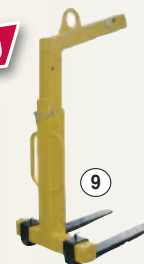

REF. 12054-L carga 1.000 kg
Altura 1.420 a 1.920 mm
Uñas móviles de 350 hasta 900 de 100 x 30 mm
Largo 1.000 mm • Peso 140 kg
Hueco regulable a 1.100 y 1.600 mm

Con sistema de equilibrio automático

TAQUILLAS Y ARMARIOS

Armario EPIS



Ref. 11025



Ref. 11041

REF. 11025 2 baldas
REF. 11041 4 baldas
Dimensiones (A x F x H)
625 x 300 x 750
900 x 400 x 2.000 mm
Opcional **Ref. 11024**,
medidas 300 x 225 x 750 mm

REF. 11034 armario para ordenador
Dimensiones (A x F x H)
600 x 500 x 1.800 mm
Opcional **Ref. 11034-R** con ruedas



Balda regulable

12



Ref. 11013



Ref. 11015



Ref. 11017

REF. 11013 inicial / **11014** sucesiva
REF. 11015 inicial / **11016** sucesiva
REF. 11017 inicial / **11018** sucesiva
Dimensiones (A x F x H)
300 x 500 x 1.800 mm
Opcional taquillas con 3, 5, 6, 7 y 8 puertas

REF. 11010 soldado
REF. 11011 desmontado
Armario taller con cerradura
Dimensiones (A x F x H)
1.200 x 600 x 1.900 mm /
900 x 400 x 1.850 mm /
Carga 60 kg por balda

NUEVO



13

Se suministra desmontado

L = largo / A = ancho / H = alto / P = profundo / F = fondo

GRÚAS PLEGABLES Y CONTRAPESADAS



REF. 10270 carga 1.000 kg / **10275** carga 2.000 kg

Brazo extensible (cota A)

Desde 1.230 hasta 1.530 mm /
Desde 1.290 hasta 1.590 mm

Altura patas 90 / 205 mm

Dimensiones (L x A x H)

1.630 x 1.120 x 2.445 /
1.900 x 1.165 x 2.705 mm

Peso 115 / 165 kg

Opcional **Ref.10270-P**

patas para palet de 1.200 x 800 mm

Capacidad 1.000 kg

1

Ref. 10270-P

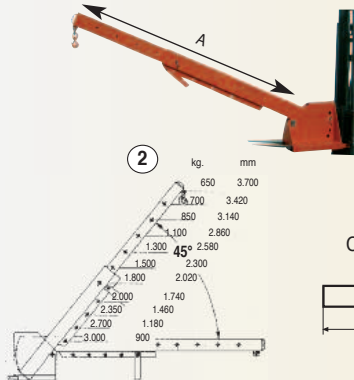

REF. 10277 carga 3.000 kg

Grúa regulable en altura y telescópica

Brazo extensible

Desde 2.020 hasta 3.700 mm

Dimensiones (L x A x H)

2.570 x 525 x 620 mm

Peso 300 kg

Opcional **Ref. 10290** carga 5.000 kg

Croquis entrada uñas

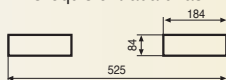

REF. 10278-F carga 1.500 kg

Grúa de brazo fijo

Dimensiones (L x A x H)

1.650 x 640 x 375 mm

Peso 70 kg

NUEVO

Croquis entrada uñas

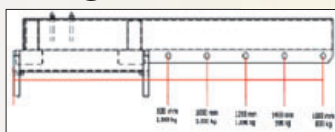
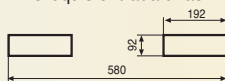

3

REF. 10280 carga 500 kg

Grúa contrapesada manual

Brazo extensible Desde 650 hasta 950 mm

Dimensiones (L x A x H)

1.900 x 900 x 2.400 mm (plegado 1.620 mm)

Peso 500 kg

Detalle freno



4

REF. 10280-BG carga 500 kg

Grúa contrapesada giratoria 360°

Brazo extensible Desde 360 hasta 890 mm

Dimensiones (L x A x H)

1.280 x 955 x 2.400 mm (plegado 1.980 mm)

Peso 700 kg



5

REF. 10281 carga 500 kg

Grúa contrapesada traslación eléctrica

Brazo extensible

Desde 480 hasta 780 mm útil

Dimensiones (L x A x H)

1.860 x 726 x 2.300 mm (plegado 1.750 mm)

Peso 710 kg

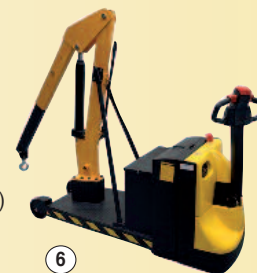

6

ELEVADORES Y JAULAS SUBPERSONAS



REF. 4036 elevación base 3.000 mm

Elevación a batería

Dimensiones (L x A x H)

1.280 x 760 x 1.720 mm

Dimensiones caja (L x A)

1.150 x 600 mm

Peso 390 kg

Capacidad 300 kg

Ruedas Ø 150 mm

7



REF. 4030-A para apilador

Dimensiones (L x A x H) 1.200 x 800 x 2.250 mm

Peso 110 kg

Elevación base 6.000 mm

Capacidad 300 kg

Croquis entrada uñas

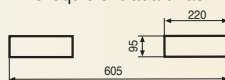

REF. 4030 sin ruedas / **4031** con ruedas para carretilla

Dimensiones (L x A x H)

1.200 x 800 x 2.010 / 2.100 mm

Ruedas Ø 125 mm

Peso 95 kg

Elevación base 6.000 mm

Capacidad 300 kg

Croquis entrada uñas

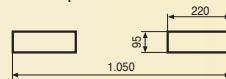

Ref. 4030

Ref. 4031

9

Detalle sistema de seguridad



REF. 4030-L para carretilla / **4030-AL** para apilador

Dimensiones (L x A x H)

1.200 x 800 x 2.010 mm

Entrada lado 800 mm

Peso 90 kg • **Elevación base** 6.000 mm

Capacidad 300 kg

Croquis entrada uñas

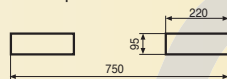

Detalle sistema de seguridad

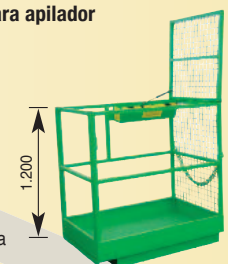

10

Se suministra desmontado

L = largo / A = ancho / H = alto / P = profundo / F = fondo

CASSETAS Y ARMARIOS DE SEGURIDAD



Ref. 11020

1



Ref. 11021

2

REF. 11020 baldas con rejillas

Dimensiones (A x F x H)

900 x 600 x 2.100 mm

Acabado Galvanizado

Cubeta de retención de 90 lts

REF. 11021 baldas con cubeta

Dimensiones (A x F x H)

900 x 600 x 2.100 mm

Acabado Galvanizado

Cubeta de retención de 90 lts



3

REF. 3052 para 2 bidones de 200 lts o 3 de 50 lts

Dimensiones (A x F x H)

1.450 x 800 x 1.450 mm

Acabado Pintado

Cubeta de retención de 220 lts



4

REF. 14018 para 4 bidones de 200 lts

Dimensiones (A x F x H)

1.420 x 1.410 x 1.610 mm

Acabado Galvanizado

Cubeta de retención de 215 lts y cerradura

Se suministra sin baldas



Caseta para almacenaje de productos peligrosos

5

REF. 14021

3.005 x 2.170 x 2.300 mm

Acabado Galvanizado

Altura base 225 mm

Cubeta de retención de 870 lts,

doble puerta de 1.800 mm

y rejilla de ventilación y cerradura

Se suministra sin baldas



6

REF. 14022

Caseta para 4 depósitos de 1.000 lts

Dimensiones (A x F x H)

3.030 x 1.725 x 3.560 mm

Acabado Galvanizado

Cubeta de retención de 1.000 lts

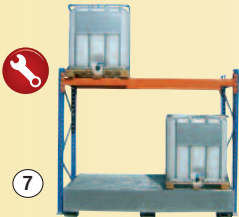

7

REF. 14023

Estantería para 4 depósitos de 1.000 lts

Dimensiones (A x F x H)

2.900 x 1.300 x 3.000 mm

Acabado Galvanizado



8

NUEVO

REF. 14015 / REF. 14016

Armario para ácidos y corrosivos en polipropileno

Dimensiones (A x F x H)

1.090 x 460 x 1.650 mm /

910 x 600 x 900 mm

Baldas 2 / 1 • Carga 40 Kg por balda

Opcional balda Ref. 14015-B

REF. 14008 595 x 600 x 2.055 mm

REF. 14010 1.200 x 600 x 1.950 mm

Armarios ignífugos

Resisten al fuego 90 minutos

Cierre automático a partir de 50°

Carga 80 kg por balda

Acabado Pintado

Certificado EN 14470-1



Ref. 14008

9

Ref. 14010

REF. 3094

Caseta para 8 botellas de soldar,

con cerradura y sin suelo

Dimensiones (A x F x H)

1.250 x 850 x 1.850 mm

Acabado Pintado

Se suministra montada



10

REF. 14031

Caseta para 14 botellas de soldar,

con cerradura y sin suelo

Dimensiones (A x F x H)

1.300 x 800 x 2.165 mm

Acabado Galvanizado



11

REF. 14012 500 x 500 x 1.000 mm

REF. 14003 950 x 500 x 1.950 mm

Armario para productos químicos

Carga 60 kg por balda

Acabado Pintado

Baldas con cubeta



12



Ref. 14003

REF. 14001 / 14004 / 14006 / 14009

Armarios de seguridad,

resistencia al fuego 30 minutos

Dimensiones interior (A x F x H)

1.010 x 375 x 1.535 / 1.010 x 375 x 1.003

508 x 375 x 1.535 / 782 x 782 x 1.535 mm

Baldas 2 / 1 / 2 / 2

Balda adicional Ref. 14001-B

Carga 100 kg por balda

Acabado Pintado

13



Ref. 14001

REF. 14000 / REF. 14002

Armario de seguridad,

resistencia al fuego 30 minutos

Dimensiones interior (A x F x H)

350 x 350 x 465 / 508 x 375 x 795 mm

Carga 50 kg por balda

Acabado Pintado

14



REF. 14032

Armario para 3 botellas de acetileno

o 2 de propano

Dimensiones (A x F x H)

800 x 400 x 2.000 mm

Acabado Galvanizado



15



Se suministra desmontado

L = largo / A = ancho / H = alto / P = profundo / F = fondo

CARRETILLAS Y PALETS PARA LA MANIPULACIÓN Y ALMACENAJE DE BIDONES

Opcional antideflagrante 

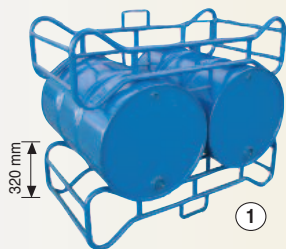

REF. 3030 para 2 bidones de 220 lts
Dimensiones (L x A x H)
 1.395 x 660 x 350 mm
Peso 16 kg • **Carga** 500 kg
 Se puede manejar con traspaleta
 Posibilidad de apilar hasta 3 alturas



2



REF. 3025-N
 Para bidones de chapa o plástico 220 lts
Dimensiones (L x A x H)
 350 x 650 x 1.540 mm
Ruedas Ø 350 mm
Peso 15 kg • **Carga** 250 kg

Para subir al palet

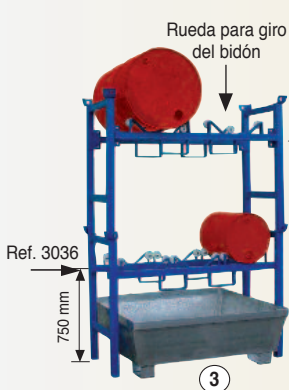

REF. 3035 estantería 2 bidones de 200 lts
REF. 3036 estantería 3 bidones de 60 lts
Dimensiones (L x A x H)
 1.400 x 600 x 1.050 mm
Peso 40 kg • **Carga** 800 kg

REF. 3037-G cubeta
Dimensiones (L x A x H)
 1.200 x 1.200 x 335 mm

REF. 3047-G cubeta
Dimensiones (L x A x H)
 1.200 x 800 x 365 mm



4



Para subir al palet

REF. 3028-N
 Carro para bidones de 200 lts de chapa o plástico
Dimensiones (L x A x H)
 600 x 650 x 1.540 mm
Ruedas Ø 350 mm y Ø 125 mm (giratorias)
Peso 16 kg • **Carga** 250 kg



5

REF. 3041
 Elevador para bidones de chapa
Dimensiones (L x A x H)
 866 x 956 x 1.525 mm
Ruedas Poliuretano Ø 64 mm (fijas) y Ø 80 mm (giratorias)
Peso 68 kg • **Carga** 300 kg
Elevación Hasta 700 mm

Opcional Ref. 3041-BC patas en V



6

REF. 3074 para 1 bidón de 200 lts
Dimensiones (Ø x H) 980 x 230 mm
Peso 12 kg • **Capacidad** 35 lts
Carga 270 kg

REF. 3040

Para bidones de chapa de 220 lts
Dimensiones Ø 605 mm interior
Ruedas Nylon Ø 100 mm (giratorias)
Peso 12 kg • **Carga** 300 kg

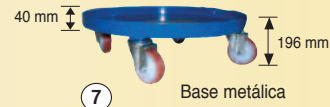

7

Base metálica

REF. 10285 elevador rotador de bidones de chapa de 220 lts
Dimensiones (L x A x H)
 1.380 x 1.080 x 2.040 mm

Ruedas Poliuretano Ø 150 mm (fijas) y Ø 180 mm (giratorias)
Peso 155 kg • **Carga** 350 kg
 Altura de vaciado 1.400 mm
 Opcional **Ref. 20086**
 Accesorio para bidones de 50 a 220 lts de chapa y plástico

NUEVO



8

REF. 3027

Para bidones de 220 lts de chapa
Dimensiones (L x A x H)
 630 x 770 x 980 mm
Ruedas Goma Ø 150 mm (fijas) y Ø 75 mm (giratorias)
Peso 17 kg • **Carga** 300 kg



9

Palanca para colocar el bidón

REF. 3026

Para bidones de chapa de 220 lts
Dimensiones (L x A x H)
 1.230 x 700 x 535 mm
Ruedas Impinchables Ø 250 mm (fijas) y Ø 80 mm (giratorias)
Peso 21 kg • **Carga** 300 kg



10

Opcional con bandeja **Ref. 3026-B**



Posición bidón horizontal

Mangos telescópicos

REF. 3026-V

Rotador manual para bidones de chapa
Dimensiones (L x A x H)
 1.390 x 870 x 1.020 mm
Ruedas Poliuretano Ø 200 mm (fijas) y Ø 100 mm (giratorias)
Peso 50 kg • **Carga** 350 kg



11

395 mm



REF. 3200

Volteador de garrafas de 25 lts
Dimensiones (L x A x H)
 285 x 280 x 410 mm
Peso 5 kg • **Capacidad** 25 lts



12

 Se suministra desmontado

L = largo / A = ancho / H = alto / P = profundo / F = fondo

BIDONES Y DEPÓSITOS



1

REFS. 3095 55 litros / **3096** 218 litros

Dimensiones Ø 387 - H 530 / Ø 582 - H 880
Espesor 0,7 / 0,8 mm
Peso 4 / 18 kg



Ref. 3095-B



Ref. 3096-B

REFS. 3095-B 54 litros / **3096-B** 212 litros

Apertura total
Dimensiones Ø 387 - H 530 / Ø 582 - H 880
Espesor 0,8 mm
Peso 5 / 18 kg

REF. 3084

Bidón metálico, apertura total. 120 lts
Dimensiones Ø 500 exterior
Alto 750 mm • **Peso** 11 kg



2



Refs. 3097 / 3197

3



Refs. 3098 / 3089

REF. 3097 60 lts / **REF. 3098** 220 lts

REF. 3089 120 lts / **REF. 3197** 30 lts

Dimensiones (Ø bidón x alto)
400 x 620 / 594 x 975 /
496 x 800 / 315 x 520 mm
Peso 3 / 9 / 4 / 2 kg

CUBETAS COLECTORAS METÁLICAS

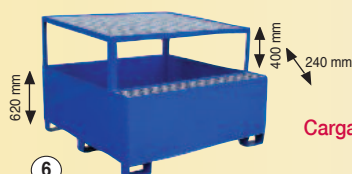

6

REF. 3038-PR

para 1 depósito de 1.000 lts

Dimensiones (L x A x H) 1.460 x 1.460 x 1.090 mm
Carga 1.300 kg • **Capacidad** 1.000 litros
Peso 230 kg



7

REF. 3037-GL para 1 depósito de 1.000 lts

Dimensiones (L x A x H) 1.475 x 1.450 x 692 mm
Capacidad 1.000 lts • **Carga** 1.300 kg
Peso 118 kg



8

REF. 3033-GR para 4 bidones de 200 lts

Dimensiones (L x A x H) 2.400 x 800 x 260 mm
Capacidad 225 lts • **Carga** 1.300 kg
Peso 67 kg



9

REF. 3037-GRX para 2 depósitos de 1.000 lts

Dimensiones (L x A x H) 2.650 x 1.300 x 465 mm
Capacidad 1.000 lts • **Carga** 3.800 kg
Peso 180 kg



10

REF. 3037-GRM para 3 depósitos de 1.000 lts

Dimensiones (L x A x H) 3.280 x 1.300 x 420 mm
Capacidad 1.200 lts
Carga 5.500 kg
Peso 300 kg

NUEVO

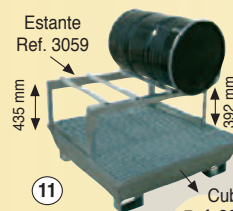

11

REF. 3059 estante 2 bidones de 220 lts

Dimensiones (L x A x H) 1.100 x 780 x 450 mm
Peso 26 kg
Carga 600 kg

Cubeta Ref. 3037-GR

REF. 3039-H 1.000 lts

REF. 3039-PH 600 lts

REF. 3039-PM 300 lts

Palet plástico

Homologado para sustancias peligrosas

Dimensiones (L x A x H)

1.200 x 1.000 x 1.155 /

1.200 x 800 x 990 /

800 x 600 x 996 mm

Peso 58 / 54 / 45 kg



4

DEPÓSITOS DE POLIETILENO

REF. 3105 400 lts

Con nivel de llenado y tapa roscada Ø 150 mm

Dimensiones (L x A x H)

1.020 x 530 x 1.130 mm

REF. 3100 50 lts / **REF. 3101** 100 lts

REF. 3104 200 lts / **REF. 3102** 300 lts

Dimensiones (Ø bidón x alto)

430 x 450 / 510 x 660 /

510 x 1.150 / 610 x 1.190 mm



5

Opcional estructura metálica con patas **Ref. 3108**

NIVEL

Opcional

Con grifo **Ref. 3109**

Estructura metálica con ruedas **Ref. 3108**

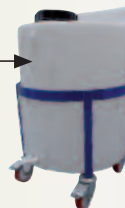

REF. 3037-GR para 4 bidones de 220 lts

Dimensiones (L x A x H) 1.200 x 1.200 x 327 mm
Peso 67 kg • **Carga** 1.300 kg • **Capacidad** 245 litros

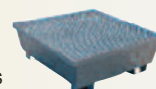

12

REF. 3047-GR para 2 bidones de 220 lts

Dimensiones (L x A x H) 1.200 x 800 x 365 mm
Peso 50 kg • **Carga** 600 kg • **Capacidad** 220 litros

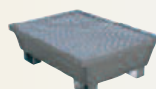

13

REF. 3051 carro 2 bidones 200 lts de pie

Dimensiones (L x A x H) 1.420 x 810 x 1.075 mm
Peso 100 kg • **Capacidad** 200 lts
Carga 750 kg

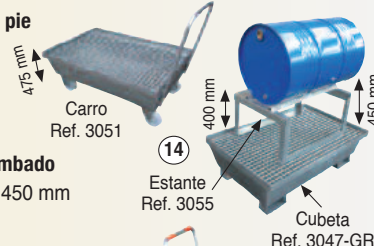

Carro Ref. 3051

Estante Ref. 3055

Cubeta Ref. 3047-GR

475 mm

400 mm

450 mm

14

REF. 3055 estante 1 bidón 220 lts tumbado

Dimensiones (L x A x H) 785 x 600 x 450 mm
Peso 8 kg • **Carga** 300 kg

REF. 3051-P para 1 bidón de 220 lts

Dimensiones (L x A x H) 1.000 x 805 x 920 mm
Peso 46 kg • **Carga** 300 kg
Cuba 800 x 800 x 500 mm • **Capacidad** 220 litros



15

REF. 3051-CR

Dimensiones (L x A x H) 910 x 610 x 285 mm
Peso 30 kg • **Carga** 300 kg
Capacidad 150 litros
Opcional **Ref. 3051-C** sin rejilla



640 mm

16

REF. 3054 estante 3 bidones de 50 lts

Dimensiones (L x A x H) 1.150 x 465 x 450 mm
Peso 18 kg • **Carga** 200 kg



Estante Ref. 3054

Cubeta Ref. 3047-GR

17

REF. 3047-GRJ para 1 bidón de 220 lts

Dimensiones (L x A x H) 800 x 800 x 605 mm
Peso 50 kg
Carga 300 kg
Capacidad 220 litros



18

REF. 3044 cubeta para palet

Dimensiones (L x A x H) 1.240 x 800 x 120 mm + palet
Peso 20 kg • **Capacidad** 125 lts • **Carga** 600 kg
Se suministra sin palet. Otras medidas disponibles



19

CARROS Y CUBETAS COLECTORAS DE POLIETILENO



REF. 3062 para 4 bidones de 200 lts
Dimensiones (L x A x H)
 2.484 x 840 x 265 mm
Peso 36 kg
Capacidad 300 lts
Carga 1.400 kg



REF. 3075 para 1 bidón de 200 lts
Dimensiones (L x A x H)
 865 x 665 x 685 mm
Peso 18 kg
Capacidad 220 lts
Carga 400 kg

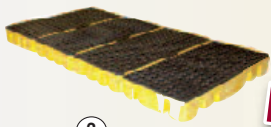

NUEVO

REF. 3090 para 8 bidones de 200 lts
REF. 3091 rampa
Dimensiones (L x A x H)
 2.440 x 1.245 x 165 mm
Peso 69 / 14 kg
Capacidad 386 lts
Carga 5.440 / 450 kg
 Piezas unión de cubetas **Ref. 3092**



REF. 3060 274 lts / **3060-P** 140 lts
 Para 4 bidones de 200 lts
Dimensiones (L x A x H)
 1.240 x 1.240 x 347 /
 1.257 x 1.257 x 150 mm
Peso 41 / 33 kg
Carga 1.600 / 1.400 kg



REF. 3061 220 lts
REF. 3064 96 lts
 Para 2 bidones de 200 lts
Dimensiones (L x A x H)
 1.260 x 830 x 390 / 1.245 x 610 x 165 mm
Peso 28 / 17 kg
Carga 900 / 1.360 kg

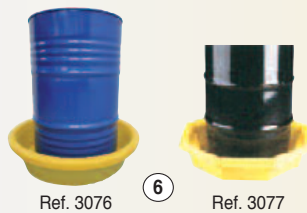

REF. 3076 1 bidón de 200 lts
REF. 3077 1 bidón de 60 lts
Dimensiones (Ø x H)
 Exterior 870 x 190, interior 680 mm /
 Exterior 540 x 190, interior 390 mm
Peso 5 / 2 kg
Capacidad 50 / 29 lts
Carga 250 kg

NUEVO

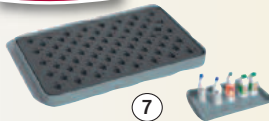

REF. 3083 cubeta para laboratorio
Dimensiones (L x A x H)
 635 x 410 x 50 mm
Peso 3 kg
Capacidad de retención 8 lts
Carga 35 kg

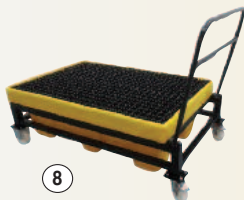

REF. 3073 carro cubeta
Dimensiones (L x A x H)
 1.500 x 900 x 450 / 1.000 mm
Peso 50 kg
Capacidad 220 lts

REF. 3070 2 bidones con cubeta
REF. 3070-5 1 bidón con cubeta
Dimensiones (L x A x H)
 1.400 x 1.230 x 590 / 1.350 x 790 x 820 mm
Peso 60 / 43 kg
Capacidad 370 / 250 lts
Carga 1.360 / 725 kg

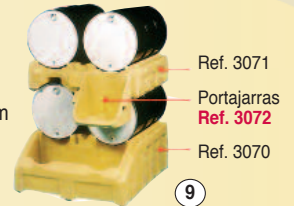

REF. 3071 2 bidones
REF. 3071-5 1 bidón
Dimensiones (L x A x H)
 1.010 x 1.230 x 330 /
 1.040 x 790 x 510 mm
Peso 35 / 22 kg
Carga 1.040 / 360 kg



REF. 3063 para 1 depósito de 1.000 lts
Dimensiones (L x A x H)
 1.240 x 1.240 x 1.006 mm
Peso 76 kg
Capacidad 1.016 lts
Carga 1.500 kg



REF. 3063-P
 Portajarras
Dimensiones (L x A x H)
 530 x 520 x 530 mm
Capacidad 86 lts



REF. 3086 para 2 depósitos de 1.000 lts
Dimensiones (L x A x H)
 2.480 x 1.285 x 500 mm
Peso 80 kg
Capacidad 1.140 lts
Carga 2.500 kg



Opcional toldo
Ref. 3086-T

REF. 3078-P
Dimensiones (L x A x H)
 900 x 700 x 235 mm
Peso 9 kg
Capacidad 75 lts • **Carga** 500 kg



REF. 3078
Dimensiones (L x A x H)
 1.380 x 980 x 220 mm
Peso 13 kg
Capacidad 150 lts • **Carga** 500 kg



REF. 3085
Dimensiones (L x A x H)
 805 x 405 x 170 mm
Peso 5 kg
Capacidad 31 lts



REF. 3088
Dimensiones (L x A x H)
 636 x 436 x 196 mm
Peso 4 kg • **Capacidad** 25 lts



Se suministra desmontado

L = largo / A = ancho / H = alto / P = profundo / F = fondo

PRODUCTOS ESPECIALES



REF. 5084 base inferior y superior
SOPORTE BIG BAG
Dimensiones (L x A x H)
1.100 x 1.100 x 1.500 mm
Ref. 5083 juego de 4 tubos



REF. 3110 1.000 lts / **REF. 33111** 1.500 lts
DEPÓSITO PARA SUMINISTRO
DE GASOIL CON PISTOLA AUTOMÁTICA



REF. 3213 500 lts / **REF. 33214** 1.200 lts
Tanques doble pared para aceites usados
Dimensiones (L x A x H)
Ø 980 / 1.400 x 1.310 / 1.510 mm
Peso 60 / 80 kg • **Carga** 500 / 1.200 kg

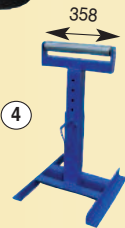

REF. 102
CABALLETE CON RODILLO
Altura regulable de 610 a 970 mm
Carga 1.000 kg • **Peso** 40 kg



REF. 200
CIZALLA ABREBIDONES



Posición 1
la carretilla baja y
se mueve hacia atrás

REF. 3058
Para bidones de 200 lts de chapa
Dimensiones (L x A x H)
1.700 x 1.025 x 700 mm
Carga 400 kg • **Peso** 75 kg
Radio de giro 90°



Posición 2

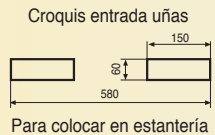

REF. 10064-IN
TRANSPALETA MANUAL INCLINADORA 30°
Capacidad 1.000 kg



VOLTEADOR DE PALETS



REF. 5032-H
INCLINADOR DE CONTENEDORES DE 20°



NUEVO
REF. 5032-MF
INCLINADOR 5° CON MUELLE
Capacidad 1.000 kg

REF. 3049-B 2.000 kg
IMPLEMENTO PARA CARRETILLA
Dimensiones (L x A x H)
1.000 x 1.360 x 138 mm
Peso 60 kg

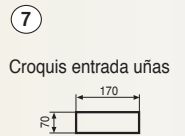

REF. 3049-SA 1.000 kg / **REF. 3049-SC** 2.000 kg
IMPLEMENTO GRÚA MANEJO BIG BAG
Dimensiones (L x A x H)
1.060 x 1.060 x 193 /
1.342 x 1.3432 x 255 mm
Peso 22 / 28 kg
Se suministra sin gancho



REF. 3196-C cubrebidones de 220 lts
Dimensiones (Ø x H) 800 x 1.200 mm
Peso 13 kg • **Capacidad** 220 lts
Carga 500 kg
Boca de carga Ø 180 mm



REF. 3018
PAPELERA METÁLICA
Dimensiones (L x A x H)
650 x 400 x 250 mm
Peso 12 kg



REF. 13069
SOPORTE 6 BICICLETAS



REF. 3029 para 3 bidones de 220 lts
Dimensiones (L x A x H) 1.670 x 780 x 200 mm
Peso 25 kg • **Carga** 750 kg
Opcional **Ref. 3031** para 2 bidones de 50 lts
Opcional **Ref. 3032** para 3 bidones de 50 lts



REFS. 5061 / 5061-G / 5062
PALET DE PLÁSTICO
Dimensiones (L x A x H) 1.200 x 800 x 160 /
1.200 x 1.000 x 150 mm / 1.200 x 800 x 134
Carga estática 4.000 / 4.000 / 1.200 kg
Peso 18 / 19 / 6 kg

NUEVO



VOLTEADORES DE CONTENEDORES

REF. 12065-B a batería / **12065-R** a 380 V
VOLTEADOR ELÉCTRICO
DE CONTENEDORES DE 120 Y 240 LTS
Capacidad 200 kg. **Altura de vaciado** 1.300 mm



REF. 10563
APILADOR A BATERÍA
Inclinación manual 40°
Capacidad 400 kg



REF. 5049-VT
IMPLEMENTO
VOLTEADOR MECÁNICO
DE CONTENEDORES
Capacidad 500 kg
Peso 105 kg
Inclinación 135°



NUEVO

Se suministra desmontado

L = largo / A = ancho / H = alto / P = profundo / F = fondo

PRODUCTOS ESPECIALES

21
ALUMINIO



22



23

PÓRTICOS DE ALUMINIO PLEGABLES
Carga desde 250 hasta 2.000 kg



24

GRÚA PESCANTE GALVANIZADA de 75 a 500 kg
Altura 2.125 mm



NUEVO

25

MANTA CALEFACTORA PARA DEPÓSITOS DE 1.000 LTS
Ref. 110008 SIN TAPA
Ref. 110009 CON TAPA



26

MANTA CALEFACTORA PARA BIDONES DE 25 A 220 LTS



27

TOLVA EN ACERO INOXIDABLE CON TAPA



28

TRANSPALETAS PARA BOBINAS



NUEVO

29

APILADOR MANUAL PARA COLOCAR BIDONES EN ESTANTERÍA



30

MESA ELEVADORA con inclinación de 45°



31

Ref. 10148-BG
MESA ELEVADORA GIRATORIA CON MUELLES



32

CUBETAS PARA ESTANTERÍAS



33

MESA A BATERÍA CON BASE GIRATORIA Y RODILLOS



34

MESA ELEVADORA CON TRASLACIÓN



35

TABURETES INDUSTRIALES Con y sin ruedas.
Más modelos en la web



36

CARRO PORTA HERRAMIENTAS



37

CUBETAS MODULARES PARA RESIDUOS



38

Ref. 3053
CUBETA 4 BIDONES DE 220 LTS
Carga 1.300 kg

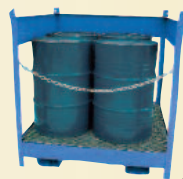

39

BALANCÍN REGULABLE



41

CUBETA GALVANIZADA Con rejilla tramex. A medida

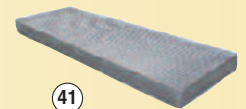

40

ARCOS DE PROTECCIÓN



NUEVO

42

Ref. 12086
SOPORTE APOYA REMOLQUES
Carga 45 toneladas
Altura regulable de 1.000 a 1.300 mm



43

ARCONES DE ALUMINIO Y ACERO
Vea medidas en nuestra web



44

CONTENEDOR PLEGABLE CON TAPA
Capacidad 400 kg
1.200 x 800 x 722
Ref. 5059-PL





IMPORTANTE

- Comprueben el estado de la mercancía.
- No se aceptarán reclamaciones ni devoluciones que no sean comunicadas en un plazo de 24 horas.
- No se admiten devoluciones de productos a medida.
- Las devoluciones de productos estándar tendrán un recargo de un 10% del valor de las mismas.
- NOVODINÁMICA ha adoptado una política de progreso continuo.
Las especificaciones técnicas de estos productos están sujetas a cambios sin previo aviso y están actualizados en la web www.novodinamica.com

Todas nuestras máquinas tienen marcado 

Estos productos están bajo protección de Patentes y Marcas © Copyright catálogo